



Ceccato olindo macchine agricole s.n.c.
di Ceccato Ilario & Figli Via Giustiniani, 1 35010
Arsego di San Giorgio delle Pertiche PD italiy
tel. +39 049 5742051 fax +39 049 5742673
www.ceccato-olindo.it info@ceccato-olindo.it

MANUALE USO E MANUTENZIONE MANUAL DE USO Y MANTENIMIENTO

Macchina Machine: **SPACCALEGNA IDRAULICO, ASTILLADORA HIDRAULICA**

Modello Modell: **SPLE8-POL SPLE8-POLT SPLE10-POL SPLE8-POLH**

Número: _____



Data di consegna Fecha venta: _____ Proprietario: *nome nombre* _____

indirizzo, dirección _____

DICHIARAZIONE DI CONFORMITA' CE DECLARACION DE CONFORMIDAD CE

La ditta Die Firma: Ceccato Olindo S.n.c. di Caccato Ilario & Figli con sede mit Sitz in Via Giustiniani, n° 1 - 35010 Arsego (Padova) Italy

dichiara sotto la propria esclusiva responsabilità che la macchina:
erklärt unter ausschließlicher Eigenverantwortung, dass die Maschine
“Spaccalegna” “Holzschneider”

i Modelli Modelle

SPLE8-POL SPLE8-POLT SPLE10-POL SPLE8-POLH

Matr. _____ costruita nell'anno baujahr 201_____

alla quale questa dichiarazione si riferisce, risponde ai requisiti essenziali di sicurezza previsti dalle Direttive Europee:

auf die sich die vorliegende Erklärung bezieht, den grundlegenden, von den Europäischen Vorschriften festgelegten Sicherheitsnormen entspricht:

98/37/CE (recepita dal, aufgenommen in den Ges D.Lgs 66/03)

2004/108/CE (recepita dal, aufgenommen in den Ges D.Lgs 194/07)

2006/95/CE (recepita dal, aufgenommen in den Ges Lgs 626/96)

ed è conforme alle seguenti norme armonizzate:
diese entsprechen den folgenden, EU-abgestimmten Normen:

UNI EN 12100-1/UNI EN 12100-2

UNI EN 13857

UNI EN 609-1

CEI EN 60204-1

Aprile, April 2005

Maggio, Mai 2008

Novembre, November 2004

IV Edizione, Ausgabe 2006

(luogo e data)



CECCATO OLINDO

(nome e firma o timbratura equivalente della persona autorizzata)

Il modello della presente dichiarazione è conforme alla Norma EN 45014

Italiano
Español

Pag.3
Pag 22

INDICE

1.0	INTRODUCCION	4
1.1	Conservar el manual	4
1.2	Guia de consulta del manual	4
1.3	Notas identificativas	5
1.4	Uso previsto para la astilladora	6
1.5	Descripción de la astilladora	6
2.0	GARANTIA	7
3.0	NORMAS DE SEGURIDAD	8
3.1	Adhesivos sobre la máquina	9
4.0	USO DE LA MAQUINA	11
4.1	Controles y consejos antes de la primera utilización	11
4.2	Los sistemas de seguridad de la máquina	11
4.2.1	Dispositivos de seguridad de la máquina	12
4.2.2	Parada de la cuchilla en caso de emergencia	12
4.2.3	Parada del motor	12
4.3	Los mandos de la máquina	13
4.4	Fases de trabajo	13
4.4.1	Posicionamiento del tronco	13
4.4.2	Corte	13
4.4.3	Regulación de la carrera	14
5.0	GUIA DE USO PARA EL OPERADOR	14
5.1	Prueba	14
5.2	Reglajes y controles y controles para el uso de la máquina	14
5.3	Puesta en funcionamiento	16
5.4	Mantenimiento y control de problemas	16
6.0	MANTENIMIENTO Y REPARACIONES	17
6.1	Mantenimientos periódicos	17
6.2	Reinicio de la protección térmica	18
7.0	INACTIVIDAD	18
7.1	Preparación para la inactividad	18
7.2	Puesta en funcionamiento después de larga inactividad	18
8.0	TRASLADO Y TRANSPORTE	18
8.1	Transporte de la máquina	18
8.2	Traslado de la máquina	19
8.3	Condiciones ambientales operativas	19
8.4	Conexión a la fuente de energía	19
8.4.1	Conexión eléctrica	19
8.4.2	Modelos con motor monofásico	19
8.4.3	Modelos con motor trifásico	20
8.4.4	Sentido de giro	20
9.0	CARACTERÍSTICAS TECNICAS	20
10.0	DEMOLICION Y RECICLAJE	21
	ESQUEMA ELÉCTRICO	40
	RECAMBIO	42

1.0. INTRODUCCION

Este manual del operador forma parte integrante de la Astilladora de madera y contiene las informaciones necesarias para su funcionamiento y su mantenimiento.



El usuario está obligado a leerlo con atención y comprenderlo antes de utilizar la máquina

Aconsejamos además el contactar con su distribuidor para cualquier duda o para recambios y accesorios.

Este libro o una copia del mismo debe estar siempre a disposición del usuario para cualquier consulta.

1.1. Conservación del manual

El manual es considerado parte integrante de la máquina y debe ser conservado en buen estado durante la vida útil de la máquina.

El manual deberá ser conservado en un lugar protegido, seco y a salvo de los rayos del sol para estar siempre en perfecto estado y a disposición para cualquier consulta que se pueda necesitar.

1.2. Guía de consulta y conservación del manual

Prestar atención a este símbolo; informa de operaciones o situaciones muy peligrosas.



Este símbolo indica una nota o una recomendación muy importante.



Este manual del operador es parte integrante de su Astilladora. El proveedor de la máquina nueva o usada debe conservar una prueba escrita demostrando que este Manual ha sido entregado con la máquina.

Ceccato Olindo S.n.c. no responde de eventuales modificaciones de este manual o de la propia máquina, después de la consigna de la misma y no prevista en este documento.

La Empresa Constructora se reserva los derechos de propiedad del presente manual y prohíbe la divulgación total o parcial (fotos, fotocopias, microfilms u otros medios) así como la elaboración, la reproducción o la difusión mediante sistemas electrónicos, sin su aprobación y registro.

Todas las normas de seguridad son importantes y como tales deben ser rigurosamente observadas.

Para cada operación sobre la máquina se hace referencia al nivel de cualificación descrita a continuación, para designar la persona que vaya a realizarla.

Usuarios comunes: personal sin una cualificación específica, solo para realizar trabajos simples, como la utilización de la máquina usando sus comandos así como operaciones de carga y descarga del material utilizado durante la operación y siempre con todas las protecciones instaladas y activas.

Mantenimiento mecánico: personal técnico especializado en grado de utilizar la máquina en condiciones normales, de hacerla funcionar con las protecciones desconectadas, de intervenir en órganos mecánicos para efectuar todos los reglajes y el mantenimiento necesario; **no está autorizado a intervenir en la parte eléctrica.**

Mantenimiento eléctrico: personal técnico especializado en grado de utilizar la máquina en condiciones normales, de hacerla funcionar con las protecciones desconectadas, de intervenir en las partes eléctricas para efectuar todos los reglajes y el mantenimiento necesario; y además capacitado para manipular la máquina con la electricidad conectada en la caja de derivaciones.

Tecnico del constructor: personal técnico especializado, perteneciente a la Empresa Constructora para efectuar operaciones complejas en situaciones especiales y de acuerdo con el operario .

Las operaciones que vienen descritas en este Manual, relativas a cada fase del ciclo de vida de la máquina han sido analizadas con mucha atención por parte de Ceccato Olindo y por tanto el número de operadores indicados para cada una de ellas y su cualificación requerida, son las mas idóneas para desenvolver la función en un modo óptimo.



La utilización de la máquina por parte del usuario no cualificado o no adecuadamente instruido, podrá suponer un peligro para la seguridad de las personas que se encuentren próximas al lugar.

1.3. Placa de características

Los datos siguientes de identificación se encuentran en la placa situada en el lateral de la columna, en la posición indicada por la flecha (ver fig. 1).

Fig.1

E'

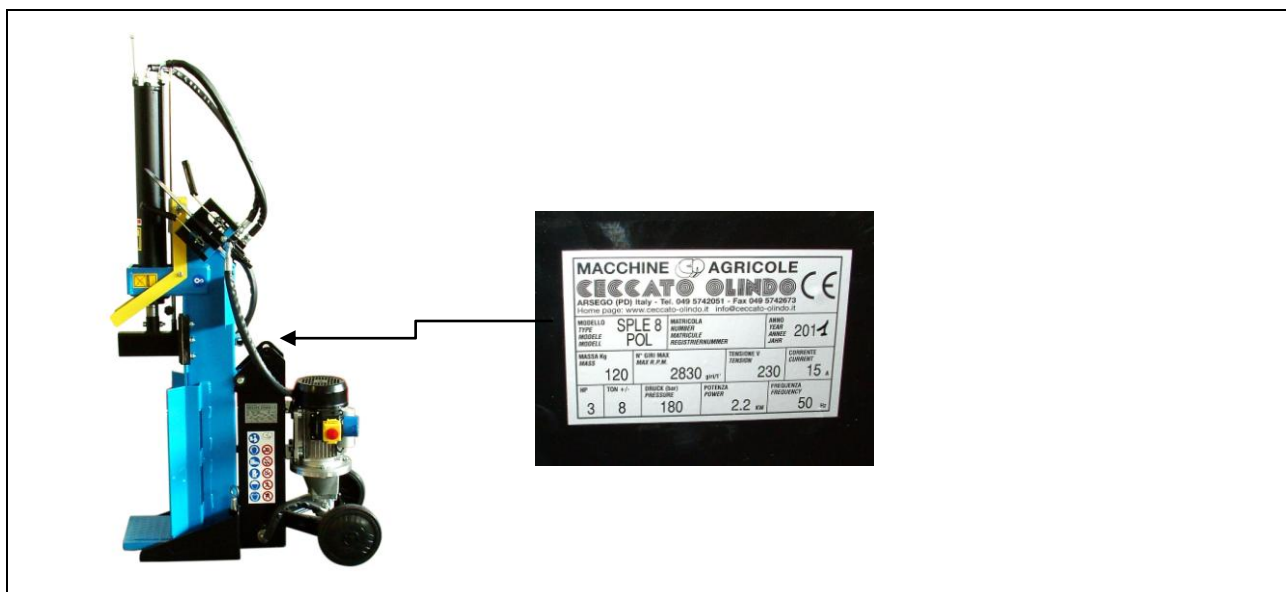

Prohibido alterar los datos identificativos.



Se recomienda que los símbolos de peligro estén siempre limpios y en buen estado. Si eventualmente se deterioran, se recomienda solicitar unos nuevos a su distribuidor.

1.4. Utilización de la Astilladora

La utilización de la máquina debe ser realizada por personal preparado e instruido adecuadamente.

Esta máquina fué diseñada exclusivamente para seccionar troncos con un diámetro máximo de 300 mm y con una altura máxima de 500 mm.

El uso en cualquier otro modo es considerado contrario a las normas de utilización y diseño.

Debe ser accionada por una sola persona que sea conocedora de sus particulares características y que esté al corriente de las principales procedimientos de seguridad.

Las reglas de prevención de los accidentes y de cada requisito de seguridad deben ser siempre observadas escrupulosamente.

La limpieza de la máquina no debe ser realizada con agua o componentes desengrasantes.

Cada modificación arbitraria realizada sobre la máquina, conlleva a la exclusiva responsabilidad del usuario ante posibles daños.

El nivel de presión acústica de la máquina durante su funcionamiento es de 74,8 dBA.

1.5 Descripción de la Astilladora

La máquina ha sido fabricada teniendo presentes todas las normas del sector con el fin de rendir con seguridad.

La astilladora fué fabricada con material de acero barnizado y provista de ruedas para su traslado y de base anterior para su seguro posicionamiento sobre el suelo y está realizada teniendo en cuenta la estabilidad estática y dinámica de la máquina durante el trabajo; el cuerpo de su misma estructura hace las funciones de depósito del aceite hidráulico. El plano de trabajo está situado sobre la estructura y anclado a la misma mediante un perno que permite la su utilización horizontal, vertical u oblicua(ver Fig.2) y realizado en acero de gran espesor barnizado conjuntamente con la estructura. El mecanismo hidráulico está compuesto por una bomba hidráulica aplicada directamente al motor eléctrico que suministra aceite, aspirado del depósito, al cilindro hidráulico que empuja la cuchilla; entre la bomba y el cilindro está el distribuidor al cual son aplicadas las levas para el accionamiento de aquel. (ver Fig. 3)

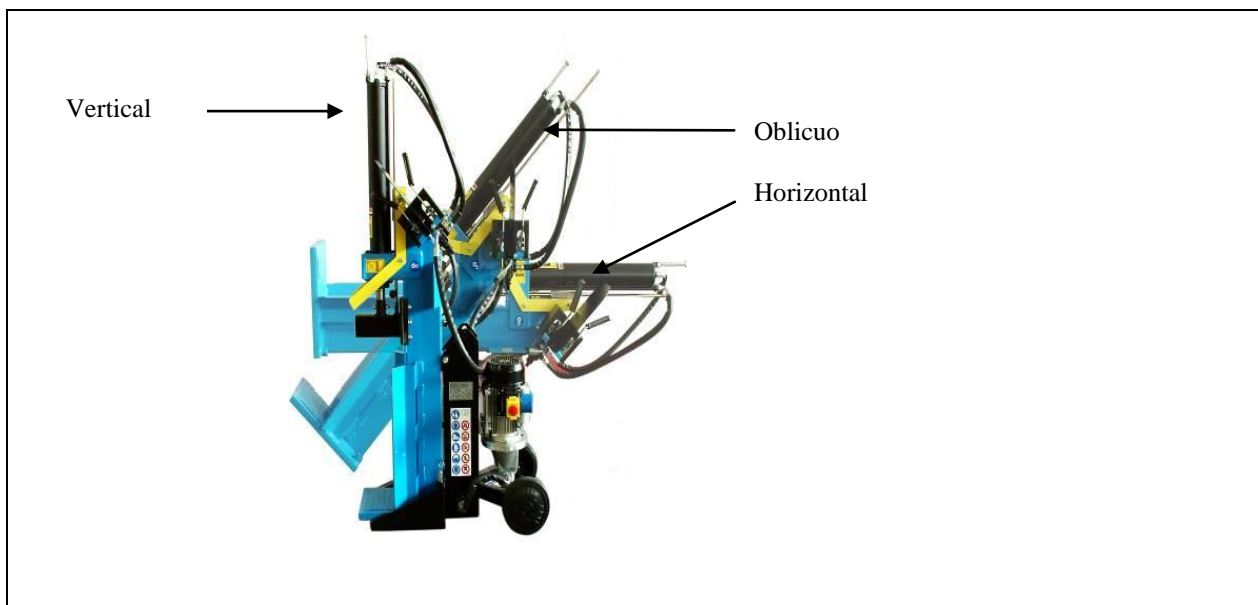

Fig.2

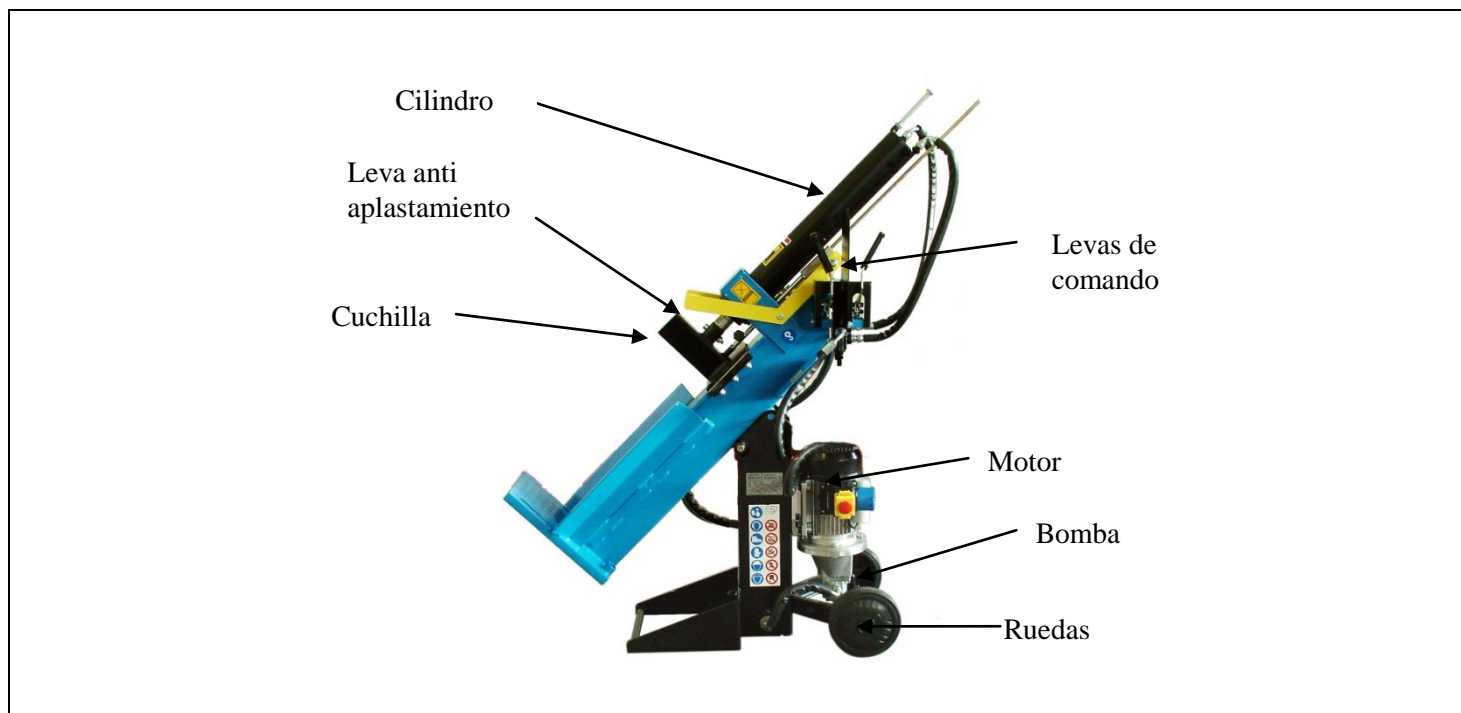

Fig.3

2.0. GARANTIA

La garantía no es efectiva si:

- no se respetan las instrucciones del presente libro.
- si ha sido modificada la máquina sin la previa autorización del fabricante Ceccato Olindo,
- si no se realiza el mantenimiento programado
- las reparaciones son realizadas por personal no autorizado,
- si usa la maquina en modo distinto al descrito,
- las partes originales son sustituidas por piezas de otros fabricantes.

La garantía está reconocida, salvo acuerdo escrito, por un período de 12 meses de la fecha de venta. Para las partes no construidas por Ceccato Olindo, la garantía está limitada a las condiciones del fabricante de dichas piezas.

Durante el período de garantía está garantizada la sustitución gratuita de todas las piezas que resultasen defectuosas de material o fabricación y siempre al juicio de nuestra Oficina Técnica .

La valoración de dichas piezas siempre se realizará en nuestras instalaciones de Arsego (Italia).

Los gastos derivados por eventuales inspecciones realizadas por la empresa Ceccato, los gastos de transporte y embalaje de la piezas a reparar o sustituir, así como la mano de obra requerida para su montaje, son siempre a cargo del comprador.

Las reparaciones, la sustitución o el mantenimiento seguido en el período de garantía sin nuestra autorización, hacen que la garantía deje de ser efectiva.

Son excluidas de la garantía las piezas que se deban cambiar por desgaste natural o por un mal mantenimiento.

En ningún caso el adquiriente puede pretender la indemnización por ningún tipo de daños de cualquier naturaleza.

Es obligación del comprador verificar que en el momento de la entrega de la máquina, esta responda a cuanto se requiera en el contrato y que no haya sido deteriorada en el transporte. En tal caso no deberá utilizar la máquina e informar en menos de 6 días a su distribuidor..

Para cualquier reclamación o controversia, el foro competente es el de Padova (ITALIA)

3.0. NORMAS PARA EVITAR ACCIDENTES

El uso de la máquina está reservado a personas que hayan leído y asimilado completamente el presente manual.

Antes de poner en funcionamiento la máquina asegurarse que todos los dispositivos de seguridad está en perfecto estado. Antes de iniciar el trabajo con la máquina, es necesario familiarizarse con los mandos de la máquina, siguiendo las instrucciones del presente manual. No someter la máquina a esfuerzos superiores a los aquí descritos.

No utilizar nunca la máquina para algo para lo que no está construida.

Es obligatorio usar vestimenta idónea como indicamos en el presente manual y que está previsto en las vigente leyes del país donde se utilice la máquina. Evitar siempre ropas largas y sueltas como cinturones, anillos o cadenas, cabello largo y suelto, etc.

Asegurarse que el lugar de trabajo esté limpio y en orden y que todos los utensilios y accesorios estén en su sitio.



No realizar ninguna labor de limpieza o mantenimiento ni abandonar la máquina con la corriente conectada.

Está absolutamente prohibido hacer funcionar la máquina con las protecciones fijas o móviles desmontadas o sin los dispositivos de seguridad totalmente activados.

Está absolutamente prohibido sacar o manipular los dispositivos de seguridad.



No realizar ninguna labor de mantenimiento o regulación de la máquina sin primero no haber leído y asimilado el contenido de este manual.

El escrupuloso respecto del mantenimiento periodico indicado en el presente manual es necesario para trabajar con seguridad así como para mantener la máquina en un estado completamente eficiente.



**En caso de incendio usar extintor de polvo.
No dirigir chorro de agua hacia la máquina. Podría causar cortocircuito eléctrico.**

En caso de no apagar la máquina inmediatamente, prestar mucha atención a la posible dispersión del fluido hidráulico. Si la máquina es sometida a un largo período continuo de trabajo, el líquido hidráulico que contiene el depósito, alcanza una alta temperatura. Por lo tanto tener mucha precaución si se dispersa este.

Es bueno recordar que un usuario prudente y en buenas condiciones psicológicas, es el mejor medio de prevención de cualquier accidente.

3.1. Adhesivos sobre la máquina

En la máquina están presentes adhesivos y dibujos con el fin de señalar al usuario situaciones especiales en las que hay que prestar particular atención.

Asegurarse de las buenas condiciones de las etiquetas de seguridad y estudiar su significado: son necesarias para evitar los accidentes; si estas están deterioradas, descoloridas o despegadas, deben ser reemplazadas por unas nuevas originales..

Los símbolos de peligrosidad y de advertencia (ver fig. 4-5) siguientes, van colocados en distintos sitios de la maquina. (ver fig. 7-6).

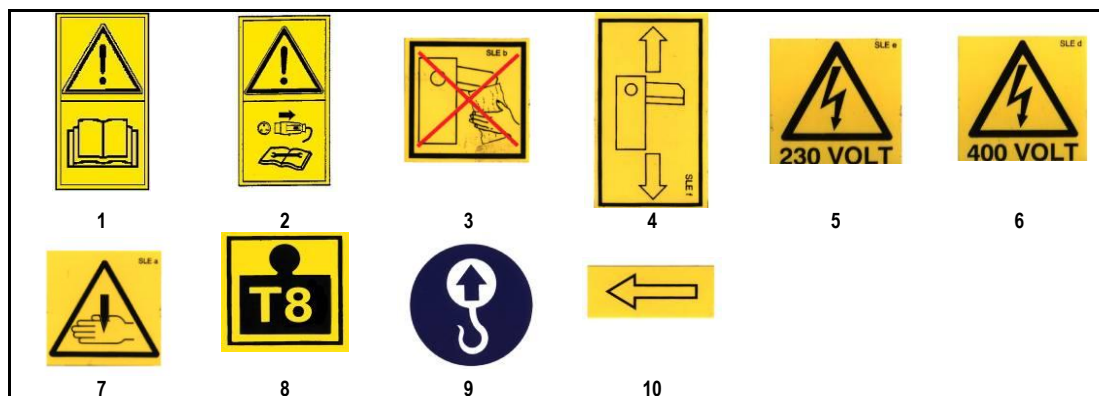

Fig.4

1. Leer el manual de uso y mantenimiento antes de utilizar la máquina.
2. Desconectar de la electricidad y leer el manual antes de intervenir sobre la máquina.
3. No sujetar el tronco debajo de la cuchilla de corte con las manos.
4. Atención, piezas en movimiento.
5. Peligro de electrocución: (aparato bajo tensión de 230 Volt monofásica).
6. Peligro de electrocución: (aparato bajo tensión de 380 Volt trifásico).
7. No meter las manos, peligro de corte.
8. Potencia de la máquina.
9. Punto de izamiento.
10. Indicador del sentido de giro del motor.



Leer el manual antes de la utilización de la máquina

Usar protectores auditivos
 No manipular el carter. Organos en movimiento
 Utilizar calzado de seguridad
 No engrasar las piezas en movimiento.

Utilizar guantes de trabajo
 Prohibido fumar en la zona de trabajo

Utilizar casco protector
 Prohido el paso a terceras personas

Utilizar pantalla protectora para ojos y cara
 No verter aceite hidráulico en el terreno.

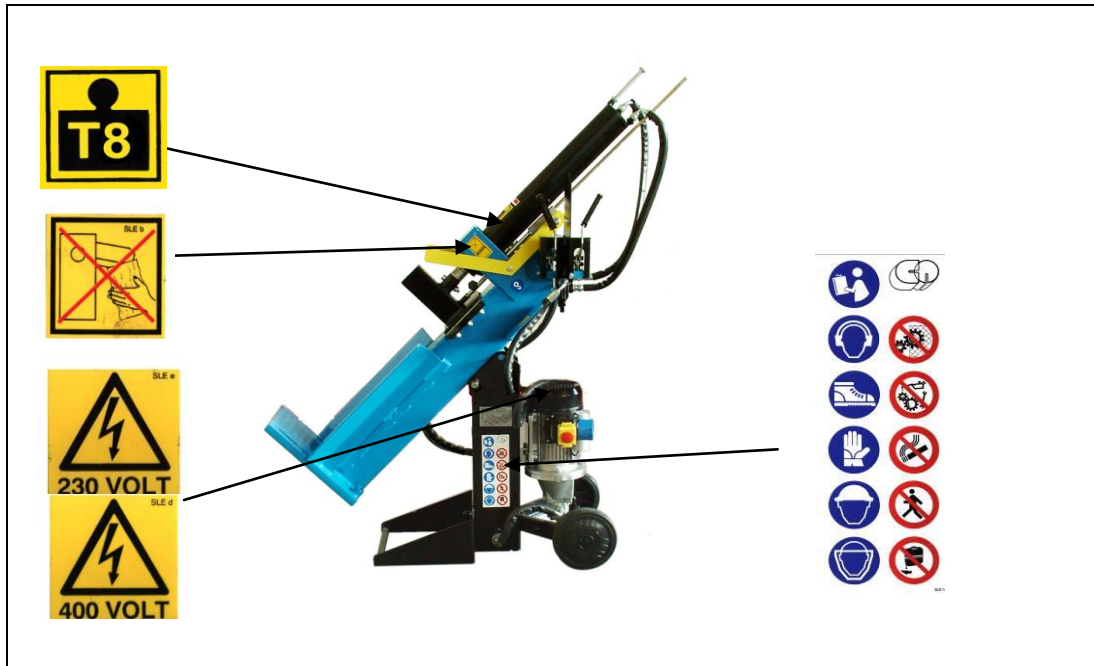

Fig.5-6



Fig.7

4.0. USO DE LA MAQUINA

4.1. *Controles y consejos antes de la puesta en marcha*

Tales operaciones deben ser realizadas por el usuario y por un electricista.

Asegurarse de la perfecta integridad de la máquina y del correcto posicionamiento de los sistemas de seguridad.

Verificar escrupulosamente todo lo que sigue:

1. que la máquina está posicionada sobre un terreno plano, horizontal y compacto,
2. que el espacio entorno a la máquina (al menos 2 metros) está despejado
3. que la toma de corriente donde se vaya a enchufar la máquina, sea la correcta: voltios, amperios (ver la placa identificativa)
4. que el cable eléctrico sea el correcto y esté correctamente conectado,
5. que el sentido de giro del motor sea el indicado en el adhesivo con la flecha colocada sobre el motor.

4.2. *Los sistemas de seguridad de la máquina*

Los sistemas de seguridad son dispositivos que aseguran el inmediato paro de la máquina con el fin de evitar, si surgiesen, peligros para las personas y daños a la máquina o a los trabajos en curso y la protección del usuarios y de las personas que estén próximas, de partes peligrosas de la máquina. Cuando intervienen tales protecciones, la máquina se pone en posición de parada.

Levas "bimanuales"

Posicionadas en la proximidad del plano de trabajo, sirven para accionar la cuchilla de corte y comandan directamente la entrada de hidráulico al cilindro; cuando soltamos una de las dos el cilindro se para en la posición en la que está.

Para hacer que se mueva de nuevo es necesario que presione las dos al mismo tiempo para accionar la válvula hidráulica (ver Fig.8).

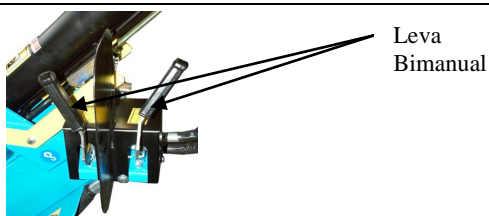

Fig.8

Valvula de seguridad

Aplicada sobre el circuito hidráulico, sirve para descargar una eventual sobrepresión que se pudiese crear durante el trabajo; tal válvula viene regulada y preparada de fábrica (ver Fig.9)

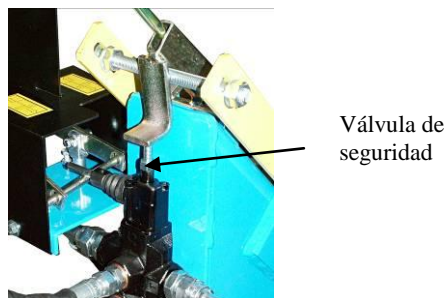

Fig.9

Leva de seguridad

Aplicada sobre la máquina es una leva que bloquea y descarga el sistema hidráulico de la misma en caso de que haya un objeto extraño entre la cuchilla y el pistón; esta leva viene preparada y regulada de fábrica(ver Fig.10)

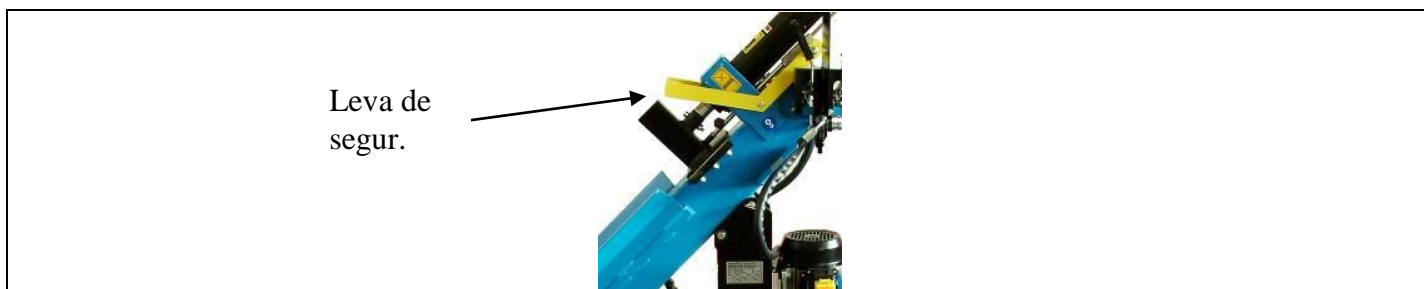

Fig.10

Térmico motor

Va situado en el interior de la caja de conexiones del motor e interviene en caso de que se sobrecaliente este o haya una sobretensión.

4.2.1. Dispositivos de seguridad de la máquina

La máquina está provista de sistemas de seguridad que no deben ser manipulados. Controlar periódicamente el buen funcionamiento de los dispositivos de seguridad. Para eliminar el peligro de aplastamiento, la máquina debe ser accinada con ambas manos.

Al soltar una sola leva, la cuchilla se para inmediatamente en el lugar donde se encuentra. Al soltar ambas levas, la cuchilla retorna a la posición mas alta. En caso de interrupción eléctrica, la máquina se para automáticamente en la posición en la que se encuentra y a volver la electricidad la cuchilla sube hasta la posición mas alta.

4.2.2. Parada de la cuchilla en caso de emergencia

Si surge una situación de emergencia, soltamos ambas levas y la cuchilla retornará a la posición de altura máxima.

4.2.3. Parada del motor

Para parar el motor, debemos pulsar el botón rojo que está situado encima del mismo(ver fig.11).

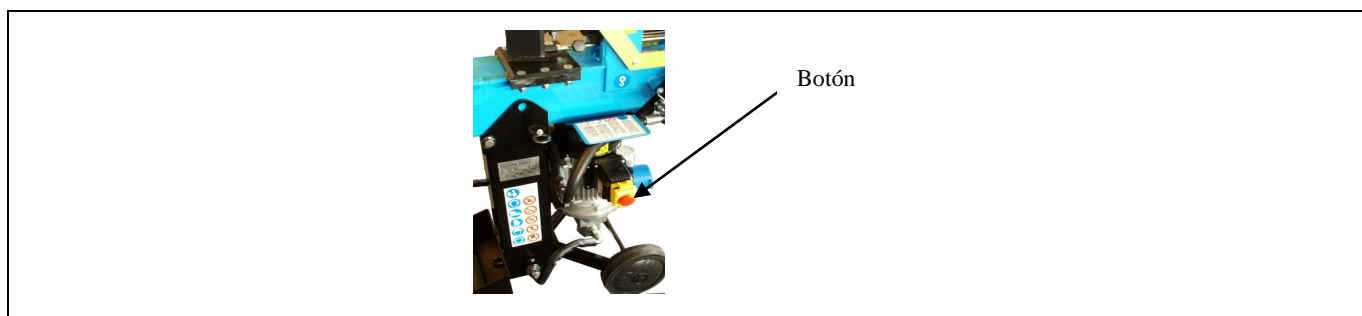

Fig.11

No parar nunca el motor cuando está haciendo fuerza. Si el tronco no se astilla, evitar que la cuchilla continúe haciendo fuerza, una presión prolongada supone el calentamiento excesivo del líquido hidráulico y del motor. Moderar la fuerza aplicada sobre las levas para reducir la velocidad de la cuchilla y así aumentar la potencia. Devolver la cuchilla a la posición inicial, rotar el tronco y repetir la operación.

4.3. Los mandos de la máquina

Los únicos mandos de la máquina (ver fig. 12) son:

1. Interruptor de "marcha-parada" que está situado sobre el motor.
2. Levas bimanuales para mover la cuchilla que está conectada al cilindro hidráulico.

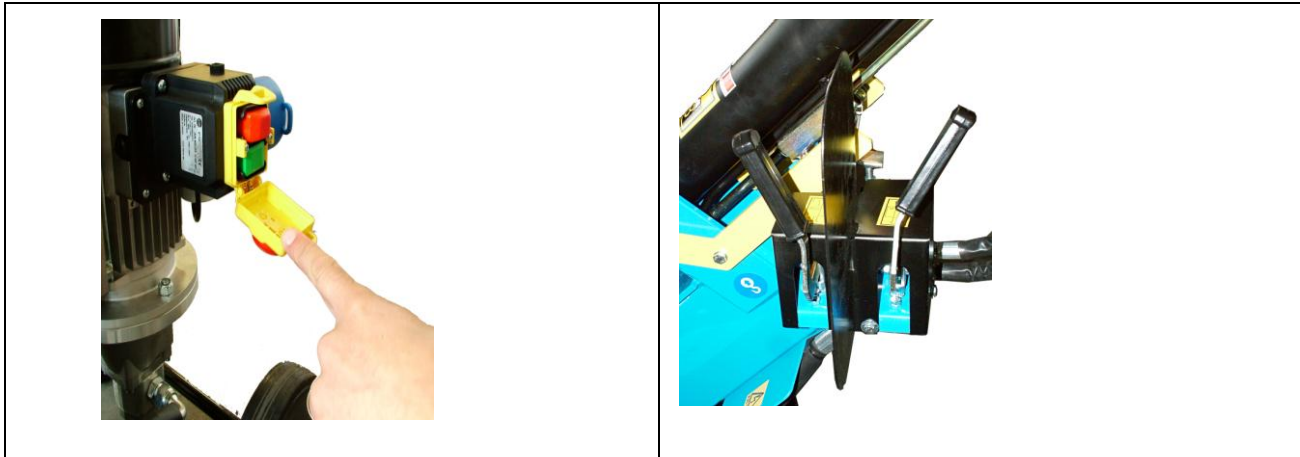

Fig. 12

4.4 Fases del trabajo:

4.2.1 Posicionamiento del tronco

Si el tronco está mal posicionado, se pueden presentar situaciones peligrosas. Asegurarse siempre del perfecto apoyo del mismo sobre la base. Tener especial cuidado con los troncos curvos.

4.2.2. Corte

Tirar de ambas levas hacia el operador.

La astilladora está provista de un circuito de accionamiento del cilindro con velocidad variable.

- a) Tirar de las levas al mínimo de su recorrido, se obtiene la máxima velocidad de corte, pero menos potencia.
- b) Tirando las levas al máximo de su recorrido, se obtiene una velocidad mas lenta pero la máxima potencia. Con el fin de optimizar su trabajo, puede cambiar de velocidad durante la operación de corte.

El sistema de seguridad de la máquina no permite que se mueva la cuchilla en sentido de corte si no tiramos de ambas levas al mismo tiempo. Si soltamos una sola, la cuchilla se para inmediatamente. Si soltamos las dos, la cuchilla retorna a su punto mas alto. La máquina esta construida de manera que la cuchilla se para cuando fantan 6 cms. para tocar con la base.

Terminado este recorrido, la operación de corte se puede considerar concluida.

Por lo tanto la máquina está preparada para un nuevo ciclo.

4.3 Regulación del recorrido de la cuchilla

Para astillar troncos cortos y optimizar la velocidad de trabajo, se puede regular el recorrido de la cuchilla regulando sobre la varilla (a) el prisionero de reglaje(b).

Para efectuar esta regulación poner la cuchilla en posición de máxima apertura. Aflojar el prisionero, llevarlo sobre la varilla hasta la posición correspondiente a la carrera deseada y volver a apretar el prisionero(ver Fig13)

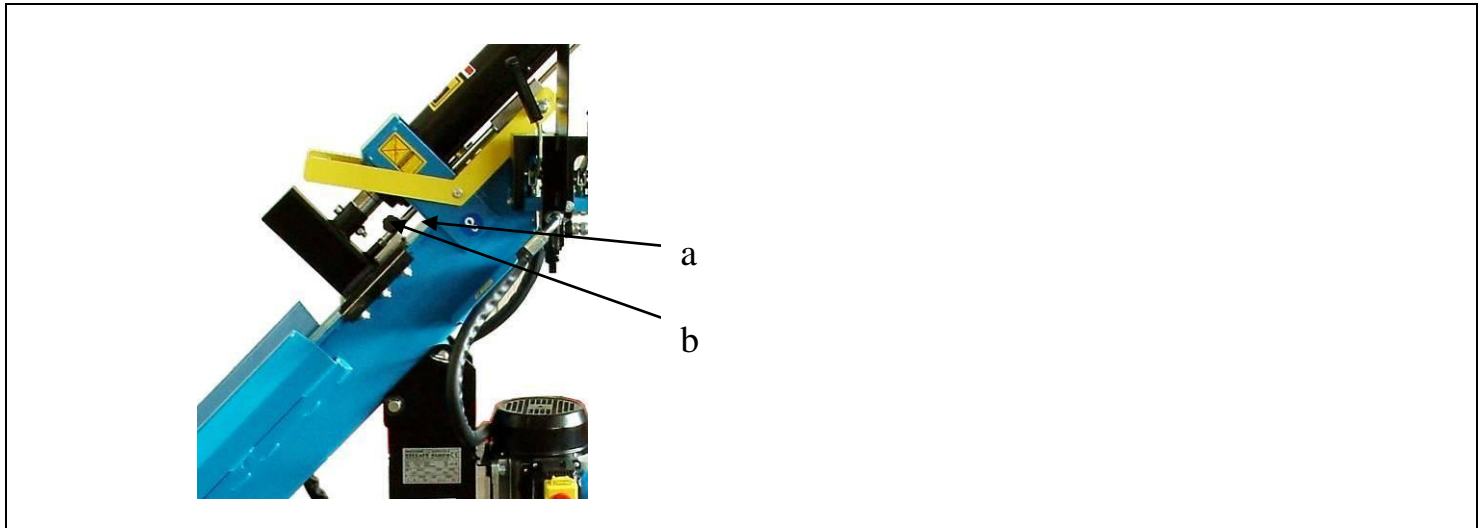

Fig. 13

5.0. GUIA DE USO PARA EL OPERADOR

5.1. Prueba

La máquina viene probada de fábrica tanto mecánicamente como funcionalmente.



En una extraordinaria situación de emergencia, soltar las levas para permitir que la cuchilla vuelva a su posición inicial.

5.2. Regulaciones y controles para el uso de la máquina

Estas operaciones pueden ser realizadas por el operador de la máquina



Antes de realizar cualquier regulación es obligatorio asegurarse de haber desconectado la alimentación eléctrica de su astilladora.

➔ **Observar escrupulosamente todo lo indicado en el presente manual.**

- 1) Regular el recorrido de la cuchilla en función del largo del tronco a astillar, moviendo el prisionero a lo largo de la varilla guía de regulación (ver fig. 12).
- 2) Comprobar el nivel de aceite hidráulico del depósito usando el asta de nivel integrada en el tapón de cierre de dicho depósito.
- 3) Comprobar el perfecto apriete de los bulones así como de los manguitos hidráulicos.

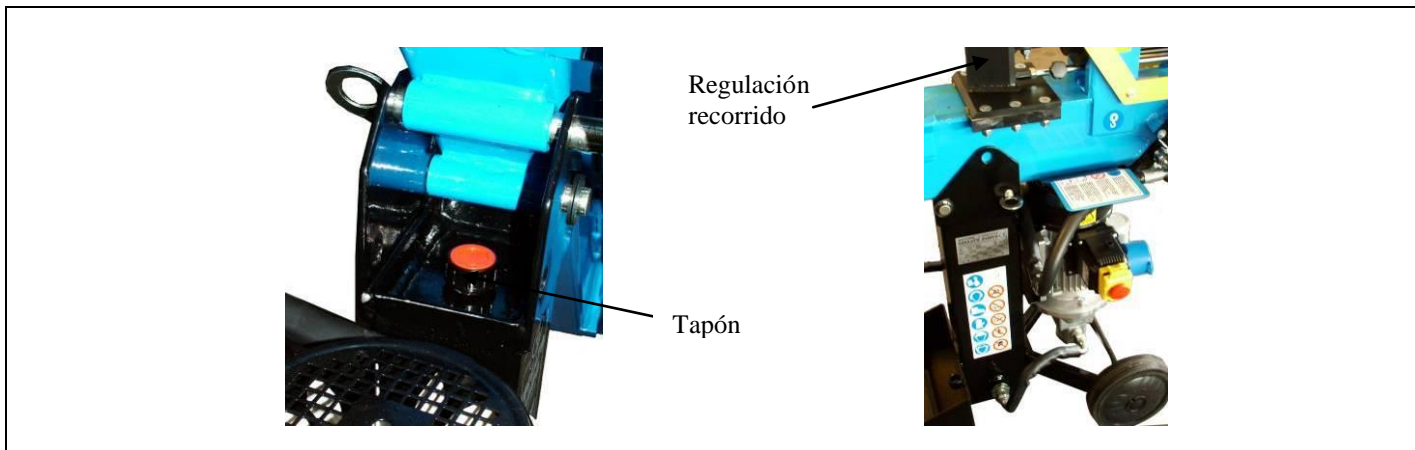

Fig.14

5.3. Puesta en funcionamiento

Es obligatorio usar la indumentaria idonea



Antes de arrancar la máquina .

La astrilladora está diseñada para trabajar en tres posiciones: vertical, oblicua u horizontal para obtener la máxima versalidad y comodidad en su trabajo. Sacar el bulón de fijación (A) sobre el chasis, posicionar la astilladora en la posición deseada y poner el bulón nuevamente con su correspondiente presilla(ver fig13). Utilizando la máquina en posición vertical, bloquearla poniendo el bulón como en la figura.

Posicionar la máquina sobre un terreno plano, manteniendo un espacio libre alrededor de almenos 2 mts. Si se utiliza en posición horizontal u oblicua, se necesitan almenos 2 mts mas. Este espacio libre entorno a la máquina debe permitir la caída de la leña en cada maniobra con completa seguridad.

Posicionar el interruptor general situado sobre el motor en la posición I, entonces poner el tronco sobre el plano de trabajo, apoyandolo sobre la cuchilla; tirando de las leva bimanuales iniciar el movimiento. Terminado el corte del tronco, soltar ambas levas con el fin de que la cuchilla vuelva a su posición inicial.

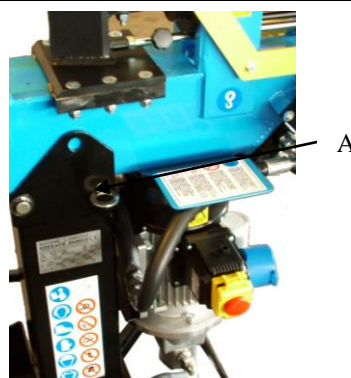



Fig.15



ATENCIÓN: Cambiar el aceite después de las primeras 8 horas de trabajo y limpiar el filtro.

5.4. Mantenimiento y control de problemas

Tal operación debe ser realizada por personal experto.

Seguidamente indicamos algunos casos de problemas mas simples y que pueden comprometer la seguridad y el buen funcionamiento de la máquina.

Si después de haber seguido las siguientes instrucciones, persiste el problema, debe ponerse en contacto con su distribuidor con el fin de que la máquina sea revisada por un técnico especializado.



Para las intervenciones sobre la máquina, adoptar todas las precauciones posibles y asegurarse siempre de haber desconectado la corriente eléctrica.

Poner mucha atención al nivel de peligrosidad de la intervención a realizar.

Para cualquier tipo de problema no indicado en la siguiente tabla, es obligatorio requerir la intervención de un técnico autorizado por Ceccato Olindo.

Inconveniente	causa	remedio	peligrosidad
La bomba hidráulica no arranca	Falta de corriente	Verificar la tensión eléctrica	Peligro de electrocución Esta operación debe ser realizada por un electricista.
	Termico del motor desconectado	Activar de nuevo el térmico dentro de la caja motor	
La cuchilla no avanza	Nivel del aceite hidráulico escaso	Comprobar el nivel del aceite y rellenar	Peligro de polución Tale operazione può essere svolta dall'operatore
	Una leva desconectada	Verificar su fijación	Peligro de corte Esta operación puede ser realizada por el usuario
	Suciedad en el recorrido de la columna	Limpiar	
	La máquina no funciona a una velocidad normal	Verificar el sentido de giro del motor. Si no es el correcto invertir la fase eléctrica en el enchufe	Peligro de rotura del retén Esta operación debe ser realizada por un electricista.

6.0. MANTENIMIENTO Y REPARACIONES

Cada operación de mantenimiento debe ser realizado por personal competente y observando todo lo descrito en el presente manual.



Antes de efectuar cualquier operación de mantenimiento, adoptar todas las precauciones posibles: apagar el motor, desenchufar el cable de la corriente.....

→ Colocar en la máquina un cartel que indique la particular situación:

"Máquina fuera de servicio por mantenimiento: está prohibido acercarse y encenderla por personal no autorizado".

Antes de hacer cualquier mantenimiento o control, limpiar siempre la zona de trabajo y usar herramientas idóneas y en buen estado.

Los intervalos de mantenimiento indicados a continuación se refieren a condiciones de uso completamente normales; por lo tanto si la máquina esta expuesta a situaciones extraordinarias de esfuerzo de trabajo, tales tiempos deben ser reducidos.

Limpiar el exterior de la máquina, paneles y mandos con un paño suave y seco o ligeramente impregnado con una solución detergente; no usar ningún tipo de disolvente, gasolina ni alcohol ya que podría dañar la superficie.

Tener el aceite y la grasa fuera del alcance de los niños; leer atentamente las indicaciones y atenerse escrupulosamente a las mismas; evitar el contacto directo con la piel; después de la utilización lavarse bien.

Después de la operación de mantenimiento asegurarse de que todos los comandos de seguridad funcionan perfectamente.

6.1. **Mantenimiento periódico**

frecuencia	intervención	peligrosidad
Al final del trabajo	Limpiar y engrasar la guía de la cuchilla	Peligro de corte Apagar la máquina y aislarla de la fuente de alimentación eléctrica. Estas operaciones pueden ser realizadas por el operador de la máquina
	Limpiar con aire comprimido la zona de trabajo	
Cada semana	Controlar el nivel de aceite hidráulico	
Cada 2000 horas	Verificar el apriete de los racores hidráulicos.	Peligro de polución Tal operación puede ser efectuada por un mecánico.
	Sustituir el aceite hidráulico de la bomba. Realizar el cambio procediendo del modo siguiente: <ul style="list-style-type: none"> • Sacar el tapón de descarga y vaciar todo el aceite, asegurándose de este lo enviamos a una Empresa autorizada para el reciclaje del mismo, según las leyes del país donde se encuentre. • Volver a poner el tapón y apretarlo adecuadamente • Es aconsejable que el aceite nuevo, esté ya filtrado a 25 micron. 	

6.2. **Reactivación de la protección térmica**

Esta operación debe ser realizada por un electricista.

El motor está dotado de un micro-disyuntor térmico para evitar el sobrecalentamiento debido a un uso inadecuado:

1. desconectar la fuente de energía,
2. posicionar el interruptor sobre el 0,
3. asegurarse de que el motor se haya enfriado
4. conectar la corriente eléctrica,
5. arrancar de nuevo el motor.

7.0. **INACTIVIDAD**

7.1. **Preparación para un largo período de inactividad de la máquina**

Esta operación puede ser realizada por el operador.

En previsión de un largo período de inactividad de la máquina, se deben adoptar oportunas precauciones para que no surjan situaciones peligrosas en el momento del reinicio de su actividad,; por larga inactividad se entiende un período superior a un mes.

Por lo tanto es necesario:

- Desconectar la máquina de la corriente eléctrica
- Controlar la máquina cuidadosamente y sustituir las piezas que puedan estar dañadas o desgastadas
- Verificar el estado de los tornillos y bulones
- Efectuar una cuidadosa limpieza y engrase de todos los órganos en movimiento
- Cubrir la máquina después de haberla guardado en un lugar seco y protegido.

Encontrarla en perfectas condiciones cuando quiera utilizarla de nuevo será siempre beneficioso para el operador.

7.2. **Ponerla de nuevo en funcionamiento**

Esta operación debe ser realizada por un técnico especializado.

Limpiar cuidadosamente la guía por donde se desliza el sistema de corte y todas las partes en movimiento de eventuales depósitos de polvo y seguidamente engrasar las mismas, controlar el nivel de aceite hidráulico en el depósito.

Comprobar el perfecto estado de los dispositivos de seguridad de la máquina y las condiciones generales.

8.0. **TRASLADO Y TRANSPORTE**

8.1. **Transporte de la máquina**

Esta operación debe ser realizada por personal profesionalmente preparado (ver fig. 16).

Asegurarse que el medio de izamiento así como el cable o cadena a utilizar, sean adecuados al peso de la máquina que está indicado en la placa de características (ver fig.1 pag.5).



Fig.16

8.2. Para mover la máquina

Para mover la astilladora, sujetarla por la manilla que va en el extremo del cilindro (ver fig.17).



Fig.17

8.3. Condiciones ambientales de trabajo

Está previsto que la máquina trabaje con las condiciones ambientales seguidamente indicadas:

	mínima	máxima	aconsejada
temperatura	5 C°	40 C°	16 C°
humedad		95 %	70 %

8.4. Conexión a la fuente de energía

8.4.1 Conexión eléctrica



Antes de conectar la máquina a la corriente eléctrica, verificar la frecuencia y voltaje de la misma (ver placa de características).

La máquina debe ser conectada, según el modelo a 220 Volt. 50 Hz 1 fase + tierra o a 380 Volt 50 Hz 3 fases + tierra y siempre poner un interruptor diferencial para mas seguridad. Controlar que la frecuencia y la tensión de alimentación de la máquina (ver placa identificativa) correspondan a los valores de la red eléctrica.

La conexión a la línea eléctrica debe ser realizada por un electricista, en conformidad con la legislación del país donde se encuentre.

8.4.2 Modelos con conexión monofásica

Antes de conectar la máquina a la corriente eléctrica, verificar que la tensión y la potencia requeridas sean correctas. La máquina va provista de un relé que corta la corriente en caso de sobrecalentamiento del motor.

El cable eléctrico debe ser de un diametro adecuado(secc. min. 2,5mm / largo max=15m).

Conectar la máquina a un enchufe eléctrico adecuado y conforme a las reglas vigentes del país donde se encuentre.

No utilizar prolongaciones enrollables.

Comprobar que el enchufe eléctrico esté conectado con una toma de tierra.

Comprobar que el enchufe eléctrico está dotado de un interruptor diferencial.

8.4.3 Modelos con alimentación trifásica

Conectar la máquina a un enchufe eléctrico conforme a las normas vigentes en el país donde se encuentre. Comprobar el sentido de giro del motor.

	Durante la verificación del sentido de giro, hacer girar el motor el menor tiempo posible con el fin de no dañar la bomba hidráulica.
---	---

8.4.4 Sentido de giro

Sobre el motor hay una flecha indicando el sentido de rotación correcto(ver fig.18). Si no gira correctamente, desconectar el enchufe eléctrico e invertir las fases, cambiándolas en el enchufe.(ver fig.19)
Esta operación debe ser realizada por personal especializado.

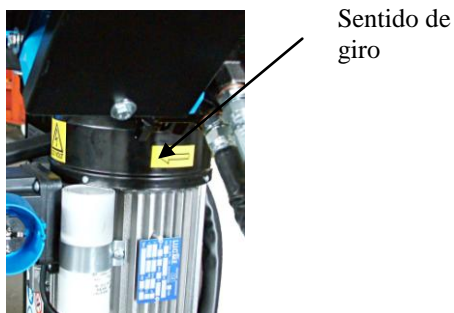

Fig.18



Fig.19

9.0. CARACTERISTICAS TECNICAS

Tipo		
Alimentación	Monofásico 2,2 Kw (3 HP) 220 V	Trifásico 1 Kw (4 HP) 380 V
Empuje en Kg	10000	10000
Largo de corte cm	54	54
Plano de trabajo mm	57	57
Dimensiones mm	1096x550x950	1096x550x950
Peso Kg	102	102

10.0. DEMOLICION Y ELIMINACION

La máquina no contiene sustancias o componentes peligrosos para la salud del hombre o para el medio ambiente, siendo fabricada con materiales completamente reciclables y desechables.



Para las operaciones de eliminación, dirigirse a empresas especializadas o contratar personal especializado en dichas operaciones y que conozca el contenido del presente manual y lo aplique rigurosamente.

Por tanto, cuando la máquina llegue al final de su vida de trabajo, para eliminarla y reciclarla se debe de proceder del siguiente modo y teniendo en cuenta todas las normas antiaccidentes señaladas :

- aislar la máquina de su fuente de energía eléctrica.
- cortar el cable eléctrico y consignarlo a un centro de reciclaje especializado en su destrucción, siguiendo todas las normas establecidas para este caso en el país de utilización
- vaciar el aceite hidráulico en un contenedor y llevarlo a un centro especializado en su reciclaje, respetando todas las leyes establecidas en el país de utilización
- llevar el resto de la máquina, después de haber realizado lo anteriormente expuesto, a una empresa especializada en el reciclaje y destrucción de materiales de hierro, teniendo siempre en cuenta las leyes vigentes en su país.

Asegurarse por lo tanto, que todas las partes de la máquina sean recicladas y destruidas siguiendo las leyes vigentes en el país de utilización.

INHALT

1.0	VORWORT	23
1.1	Anweisungen zum Nachschlagen	23
1.2	Anmerkungen	24
1.3	Benutzung des Holzschneiders	24
1.4	Benutzung des Holzspalters	24
1.5	Beschreibung des Holzspalters	24
2.0	GARANTIE	26
3.0	VORSCHRIFTEN ZUR UNFALLVERHÜTUNG	26
3.1	Aufkleber auf der Maschine	26
4.0	BENUTZUNG DER MASCHINE	29
4.1	Überprüfung und Ratschläge vor der Inbetriebnahme	29
4.2	Sicherheitssysteme der Maschine	29
4.2.1	Maschinensicherheit	30
4.2.2	Stop Klinge in einem Notfall	30
4.2.3	Motor stoppen	31
4.3	Bedienung der Maschine	31
4.4	Sequenzen der Maschine	31
4.4.1	Die Positionierung der Stamm	31
4.4.2	Schneiden	31
4.4.3	Verstelhub	32
5.0	GEBRAUCHSANWEISUNGEN FÜR DEN MASCHINENFÜHRER	32
5.1	Prüfung	32
5.2	Regulierung, Einstellung und Überprüfung zur Benutzung der Maschine	32
5.3	Inbetriebnahme	33
5.4	Funktionsfehler und Pannensuche	34
6.0	WARTUNG UND REPARATUREN	34
6.1	Regelmäßige Wartungsmaßnahmen	35
6.2	Restaurierung des Wärmeschutzes	35
7.0	STILLSTAND	35
7.1	Vorbereitung auf Stillstand	35
7.2	Wiederinbetriebnahme	36
8.0	BEWEGUNG UND TRANSPORT	36
8.1	Transport der Maschine	36
8.2	Bewegung der Maschine	36
8.3	Umweltbedingungen	36
8.4	Anschluss an Energiequellen	37
8.4.1	Stromanschluss	37
8.4.2	Modelle mit Einphasen-	37
8.4.3	Drei-Phasen-Modelle	37
8.4.4	Richtung der Bewegung	37
9.0	TECHNISCHE EIGENSCHAFTEN	38
10.0	ABBAU UND ENTSORGUNG	38
	ELEKTRISCHES SCHEMA	40
	ERSATZTEILE	42

1.0. VORWORT

Das vorliegende Handbuch gehört zur Maschine und enthält wichtige Informationen zum Betrieb und zur Wartung derselben.

Wer die Maschine benutzt, muss das Handbuch vorher aufmerksam durchlesen.

Für Informationen, Ersatzteil- oder Zubehörbestellungen kann man sich jederzeit an den Hersteller wenden.

Dem Maschinenführer muss jederzeit das Handbuch oder eine Kopie desselben zum Nachschlagen zur Verfügung stehen.

1.1. Anweisungen zum Nachschlagen

Achten Sie auf dieses Symbol; es weist auf gefährliche Situationen oder Arbeitsabläufe hin.



Dieses Symbol weist auf eine Anmerkung oder eine wichtige Empfehlung hin.



Das vorliegende Handbuch ist ein fester Bestandteil der Maschine; die Auslieferer neuer und gebrauchter Maschinen werden gebeten, immer eine schriftlicher Erklärung aufzubewahren, dass sie das Handbuch mit der Maschine mitgeliefert haben.

Alle Sicherheitsnormem sind wichtig und müssen daher streng beachtet werden.

Im weiteren Wortlaut des Handbuchs versteht man unter dem „vorderen“ Teil jene Seite der Maschine, an der sich die Schalttafel befindet, und unter dem „hinteren“ Teil die gegenüberliegende Seite, an der die Baumstücke aufgeladen werden; „rechts“ und „links“ beziehen sich auf den Gesichtspunkt des vor der Maschine, mit Blick auf dieselbe stehenden Maschinenführers.

Bei jedem Arbeitsvorgang wird angegeben, welches Personal mit entsprechender Fachausbildung diese durchführen darf.

Hilfskraft: Personal ohne spezifische Ausbildung, das nur einfache Aufgaben erfüllen darf, d.h. jemand, der die Maschine mit schon eingestellter Steuerung bei Auf- und Abladen der Materialien im Laufe der Produktion, mit eingeschalteten bzw. funktionierenden Sicherheitsvorrichtungen bedienen darf.

Wartungsmechaniker: Technisches Fachpersonal, das in der Lage ist, die Maschine unter normalen Bedingungen zu bedienen, auch bei ausgeschalteten Sicherheitsvorrichtungen, und das an den mechanischen Organen Einstellungen und Wartungsmaßnahmen durchführen darf, aber nicht befähigt ist, an der elektrischen Anlage zu arbeiten.

Wartungselektriker: Technisches Fachpersonal, das in der Lage ist, die Maschine unter normalen Bedingungen, auch bei ausgeschalteten Sicherheits-vorrichtungen, zu bedienen, Regulierungen und Wartungsmaßnahmen an den elektrischen Komponenten vorzunehmen und auch innerhalb der Abzweigdosen unter Stromspannung zu arbeiten.

Techniker der Herstellerfirma: technisches Fachpersonal, das vom Hersteller in besonderen Situationen oder für kompliziertere Arbeiten an der Maschine zur Verfügung gestellt wird.

Alle im vorliegenden Handbuch beschriebenen Arbeitsgänge sind, auch im Bezug auf die Lebensdauer der Maschine, von der Firma Ceccato Olindo so analysiert worden, dass die hier angegebene Zahl an Facharbeitern für die jeweiligen Schritte und die Qualifizierung derselben für einen optimalen Maschinenbetrieb sorgt.



Bei Einsatz von weniger Personal oder von nicht entsprechend qualifiziertem Personal kann die Sicherheit des an oder in der Nähe der Maschine arbeitenden Personals beeinträchtigt werden.

1.3. Erkennungszeichen

Die wichtigsten Erkennungszeichen befinden sich auf dem Schild an der Seite der Schalltafel am hinteren Teil der Maschine, an der Stelle, auf die der Pfeil zeigt (siehe Abb. 1).



Abb.1

Es ist verboten, die Erkennungsdaten zu ändern.

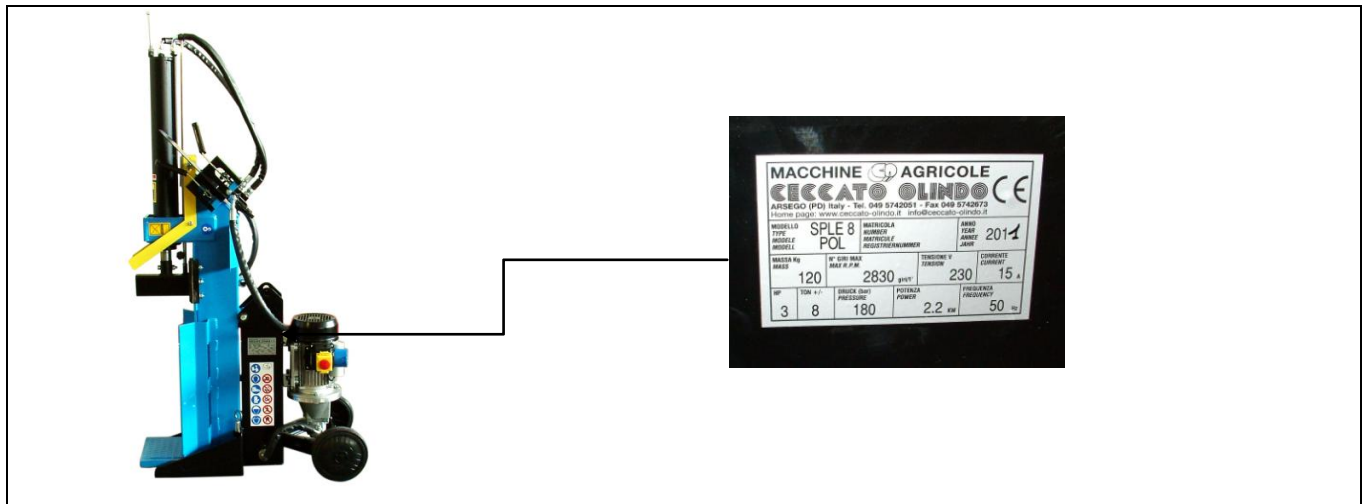

Sowohl das Schild mit den Erkennungsdaten als auch die Gefahrenschilder müssen immer sauber und in gutem Zustand sein; sie können eventuell durch neue Originalschilder vom Hersteller ersetzt werden.

1.4. Benutzung des Holzspalters

Die Maschine darf nur vom vorbereiteten und ausführlich ausgebildeten Personal benutzt werden.

Diese Maschine wurde ausschließlich zur Spaltung von Holzstücken mit einem Höchstdurchmesser von 300 mm und einer Höchsthöhe von 500 mm entworfen.
Jede andere Benutzung entspricht nicht dem vorgesehenen Zweck.

Die Maschine darf nur von einer einzigen Person betätigt werden, die ihre besonderen Merkmale und die wichtigsten Sicherheitsmassnahmen kennt. Beachten Sie immer die Vorschriften der Unfallverhütung und jede andere Vorschrift, die mit der Sicherheit und der Arbeitsmedizin verbunden ist.

Reinigen Sie auf keinen Fall die Maschine mit Wasser oder mit Entfettungsmittel.

Der Hersteller ist für eventuelle Schäden nicht zuständig, die von willkürlichen Veränderungen verursacht wurden.

Bei der Arbeit der Maschine beträgt der Schalldruckpegel 74,8 dBA.

1.5 Beschreibung des Holzspalters

Die Maschine wurde nach allen Vorschriften des Sektors gebaut, sodass die Arbeit der Bediener sicher ist.

Der Holzspalter ist mit Epoxydlackfarbe angestrichen Stahlprofilen gebaut worden. Er ist mit Rädern zum Transport versehen und seine Vorderfüße erlauben eine sichere Positionierung am Boden.. Beim Entwurf der Maschine wurde ihre statische und dynamische Stabilität während der Arbeit berücksichtigt. Der Körper der Maschine dient als Behälter des Hydrauliköls. Die Ladefläche befindet sich auf dem Hauptkörper und ist mit einem Zapfen am Körper verankert. Dieser Zapfer erlaubt die senkrechte, waagerechte und schiefe Benutzung der Ladefläche. Die Ladefläche wurde mit Grobblech gebaut, die zusammen mit der Hauptstruktur angestrichen wurde.

Teil der Ladefläche sind auch der Keil, der der Struktur vollständig verschweißt ist und der Stößel, der dem Zylinderschaft verankert ist. Die Hydraulikanlage besteht aus einer Hydropumpe, die direkt auf dem Elektromotor eingesetzt ist und die, das Öl vom Behälter in den Hydraulikzylinder liefert, der als Stößel dient. Zwischen der Pumpe und dem Zylinder befindet sich ein Verteiler, an dem die zueihändigen Hebel zur Betätigung des Zylinders angesetzt sind. (Siehe Abb. 2).



Abb.2



Abb.3

2.0. GARANTIE

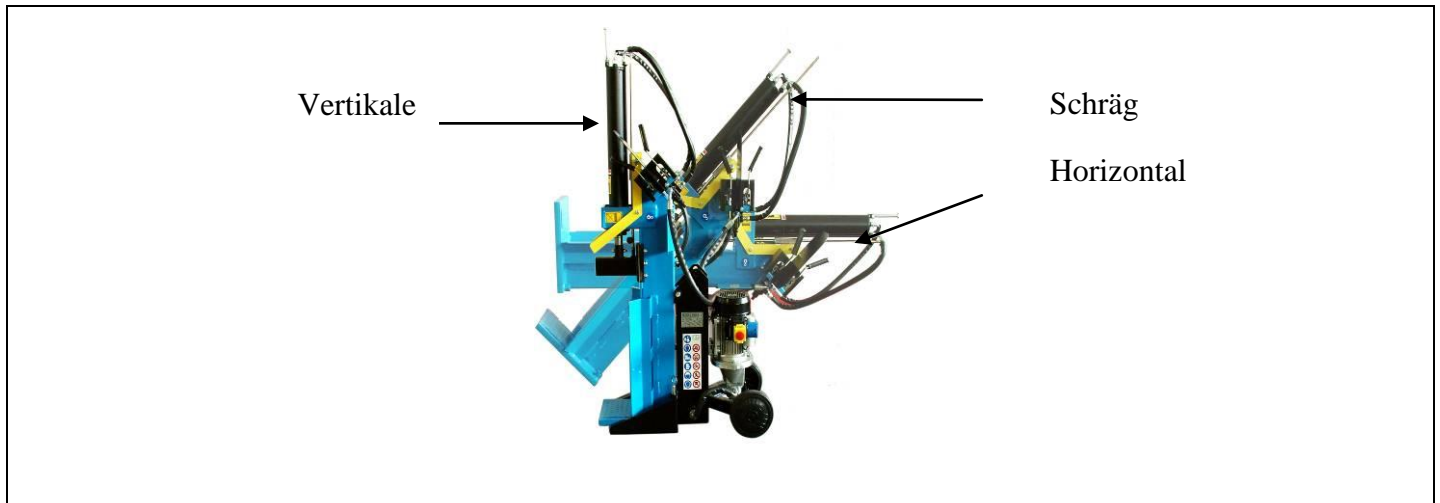
Die Garantie verfällt, wenn:

- die vorliegenden Gebrauchsanweisungen nicht beachtet werden,
- an der Maschine Änderungen vorgenommen werden, die von der Firma Ceccato Olindo nicht im voraus genehmigt wurden,
- die regelmäßigen Wartungsmaßnahmen vernachlässigt werden,
- die Reparaturen nicht von Fachpersonal durchgeführt werden,
- man die Maschine zweckentfremdet,
- Originalersatzteile durch Teile von anderen Herstellern ersetzt.

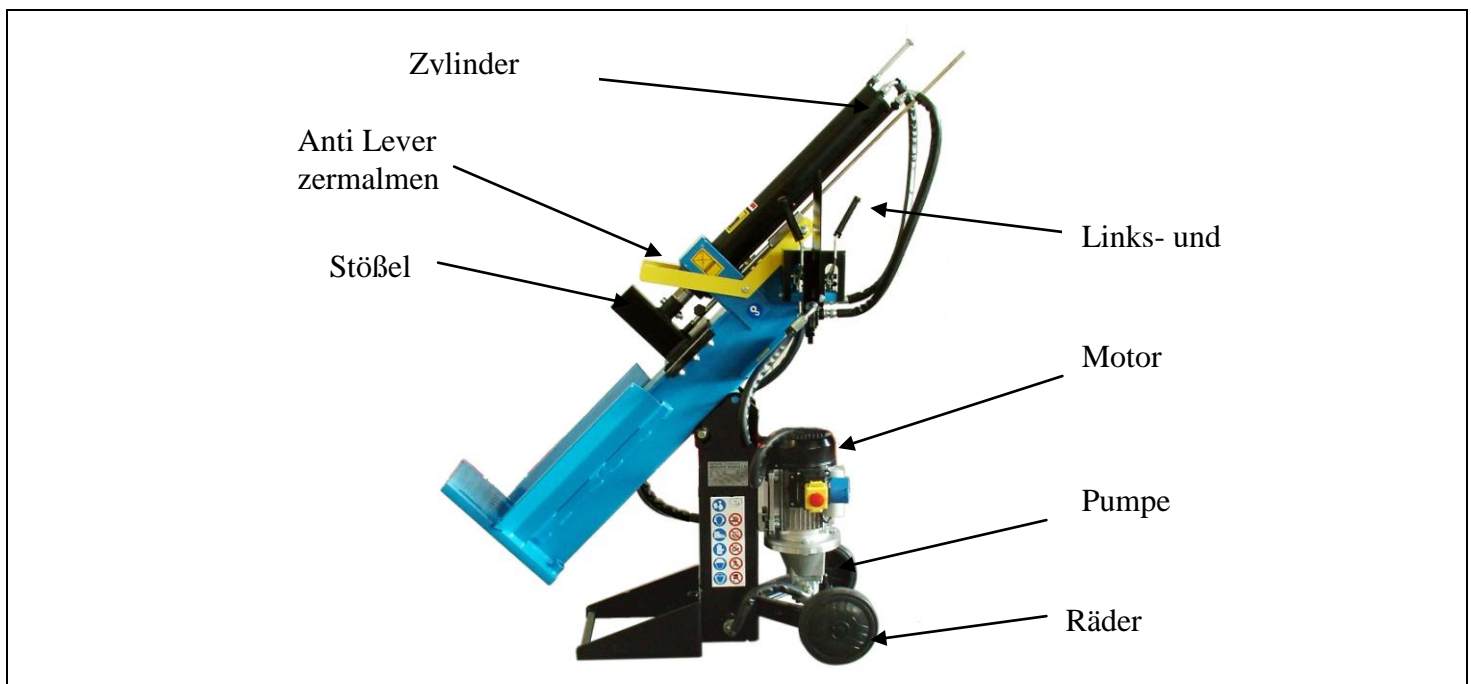
Die Garantie gilt, abgesehen von anderen, schriftlichen Vereinbarungen, für 12 Monate ab Lieferdatum. Für die nicht von der Firma Ceccato Olindo hergestellten Teile gilt nur die vom entsprechenden Hersteller gewährte Garantie.

Während der Garantiezeit werden alle Einzelteile mit Material- oder Verarbeitungsfehlern nach aufmerksamer Prüfung durch unser Technisches Büro kostenlos ausgetauscht.

Diese Materialprüfungen und die Untersuchungen der Ursachen müssen in unserem Werk in Arsego durchgeführt werden. Die Spesen für den Kundendienst der Firma Ceccato vor Ort, für Transport und Verpackung der zu reparierenden und zu ersetzenden Teile, für die Arbeitsstunden zum Austausch der defekten Teile werden vom Käufer getragen.

Die Garantie verfällt, wenn innerhalb der Garantiezeit ohne unsere Genehmigung eigenhändig Reparaturen, Austausch und andere Maßnahmen vorgenommen werden.

Von der Garantie ausgeschlossen sind alle Teile, die aufgrund ihrer Eigenschaften, ihrer Verwendung oder schlechter Wartung Verschleißerscheinungen aufweisen.

Der Käufer kann in keinem Fall Schadenersatzforderungen stellen.

Der Kunde ist verpflichtet, nach der Lieferung die Übereinstimmung der Maschine mit den Vertragsbedingungen zu überprüfen und Transportschäden zu melden. In diesem Fall die Maschine vorerst nicht benutzen und innerhalb von 6 Tagen die Firma Ceccato Olindo oder die Lieferfirma benachrichtigen.

Für jeden Fall der Zuständigkeit und die Padova (Italien).

3.0. UNFALLVERHÜTUNGSNORMEN

Die Maschine darf nur von Fachpersonal bedient werden, das mit dem Inhalt des vorliegenden Handbuchs bestens vertraut ist.

Vor der Inbetriebnahme muss man die Unversehrtheit und perfekte Funktionalität der Sicherheitsvorrichtungen prüfen. Vor Inbetriebnahme sollte man sich außerdem, den Gebrauchsanweisungen folgend, mit den Steuerungsmechanismen der Maschine vertraut machen.

Die angegebene Leistungsfähigkeit der Maschine darf nicht überschritten werden.

Die Maschine darf auf keinen Fall ihrem Zweck entfremdet werden.

Entsprechend den Gesetzen des Landes, in dem die Maschine benutzt wird, muss das Personal die auch hier angegebene Arbeitskleidung tragen, wobei man keine weiten, flatternden Kleidungsstücke, Gürtel, Ringe und Ketten tragen sollte; lange Haare werden möglichst zusammengebunden.

Der Arbeitsplatz sollte möglichst immer ordentlich und sauber sein und die Werkzeuge, Zubehörteile und Schraubenschlüssel in Reichweite liegen.



Bei Reinigung oder Wartung darf die Maschine auf keinen Fall an das Stromnetz angeschlossen sein.

Es ist strengstens verboten, die Maschine ohne Sicherheitsvorrichtungen oder bei ausgeschalteten Sicherheitsmechanismen zu betreiben.

Es ist strengstens verboten, die Sicherheitsvorrichtungen zu entfernen oder zu modifizieren.



Man sollte vor dem genauen Durchlesen des vorliegenden Handbuchs keine Wartungs- oder Einstellungsmaßnahmen vornehmen.

Der hier vorgegebene Plan für regelmäßige Wartung muss sowohl aus Sicherheitsgründen als auch für einen leistungsfähigen Betrieb der Maschine eingehalten werden.

Die Sicherheitsetiketten müssen immer sauber und lesbar sein und genau beachtet werden, um Unfälle zu vermeiden; falls die Schilder beschädigt oder abhanden gekommen sind oder zu Teilen gehören, die ausgetauscht wurden, müssen sie durch neue, beim Hersteller anzufordernde Originalschilder ersetzt und an der vorgeschriebenen Stelle angebracht werden.



Bei Bränden müssen pulverartige Feuerlöschmittel verwendet werden.
Brände an der Anlage dürfen wegen Kurzschlussgefahr nicht mit Wasserstrahl gelöscht werden.

Falls das Feuer nicht sofort gelöscht werden kann, muss man auf die auslaufenden Flüssigkeiten achten.

Bei einem längeren Brand können der Öltank oder die unter Druck stehenden Leitungen explodieren: man muss daher darauf achten, dass man nicht mit den auslaufenden Flüssigkeiten in Berührung kommt

Selbstverständlich stellt ein vorsichtiger Maschinenführer in gutem psychophysischem Zustand die beste Sicherheitsgarantie dar.

Die im folgenden erklärten Gefahrensymbole (siehe Abb. 4 – 5) befinden sich auf der Maschine (siehe Abb. 7-6).











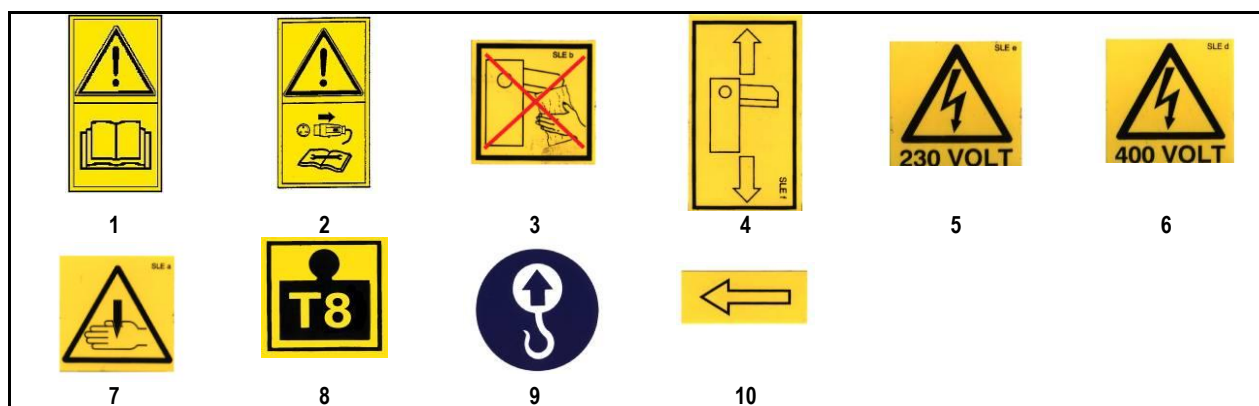













Abb.4-5

1. Lesen Sie die Bedienungsanleitung vor Inbetriebnahme der Maschine.
2. Ziehen Sie den Netzstecker und lesen Sie das Handbuch vor der Arbeit an der Maschine.
3. Das Holzstück nicht mit den Händen unter das Schneidmesser halten .
4. Achtung: bewegliche Teile.
5. Gefährdung durch Stromschlag: (Geräte mit 230 Volt Wechselstrom)
6. Gefährdung durch Stromschlag: (Ausrüstung Spannung auf 380 Volt Drehstrom).
7. Nicht mit den Händen greifen, Schnittgefahr.
8. Maschinenleistung (8 T Einphase).
9. Hebepunkt.
10. Angabe der Drehrichtung von Motor und Pumpe.

		Vor Inbetriebnahme das Handbuch lesen
		Gehör-bzw. Ohrenschützer benutzen
		Das Gehäuse nicht abnehmen, bewegliche Organe
		Unfallsichere Schuhe benutzen
		Die beweglichen Organe nicht schmieren
		Arbeitshandschuhe verwenden
		Rauchverbot im Arbeitsbereich
		Den Schutzhelm benutzen
		Zutritt verboten für Unbefugte
		Schutzmaske und Schutzbrille benutzen
		Kein Hydrauliköl auf den Boden laufen lassen



Abb..6-7



Abb.7

4.0. BENUTZUNG DER MASCHINE

4.1. Überprüfung und Ratschläge vor der Inbetriebnahme

Diese Arbeit darf nur vom Benutzer und vom Elektroinstallateur durchgeführt werden.

Überprüfen Sie die Unversehrtheit der Maschine sowie die richtige Positionierung und Funktionsfähigkeit der Sicherheitsvorrichtungen.

Überprüfen Sie sorgfältig folgendes:

1. Die Maschine muss auf einem flachen, waagerechten und festen Boden liegen.
2. che lo spazio attorno alla macchina che consideri l'ingombro del cilindro e almeno 2 metri dalla parte opposta
3. Die Steckdose, an der die Maschine angeschlossen ist, muss zur (Volt-Ampere) Belastbarkeit geeignet sein. Siehe Datenschild.
4. Das Speisekabel muss geeignet sein und es soll richtig angeschlossen werden.
5. Das Drehsinn des Motors muss dem Sinn entsprechen, das vom Pfeil auf dem Motor gezeigt ist.

4.2. Sicherheitssysteme der Maschine

Die Sicherheitssysteme sind bestimmte Vorrichtungen, die die Notabschaltung der Maschine ermöglichen, um eventuelle Gefahr für Menschen und die Beschädigung der Maschine bzw. der bearbeiteten Produkte zu vermeiden. Außerdem schützen diese Vorrichtungen den Bediener und das umstehende Personal vor gefährlichen Maschinenteilen oder von Teilen, die von der Maschine bearbeitet werden.

Wenn diese Vorrichtungen betätigt werden, kommt die Maschine zum Stillstand.

Zweihändige Hebel

Diese Hebel befinden sich neben der Ladefläche. Sie dienen zum Vorschub des Stößels und steuern direkt den Ölfluss in den damit verbundenen Zylinder. Wenn man einen der zwei Hebel entspannt, bleibt der Zylinder in der erreichten Position stehen. Zur Betätigung müssen die zwei Hebel gleichzeitig gesteuert werden. Auf diese Weise wird das Hydraulikventil in Gang gesetzt. (siehe Abb.8)



Abb.8

Sicherheitsventil

Das Sicherheitsventil ist im Hydraulikkreis eingebaut und entspannt den eventuellen Überdruck bei der Arbeit. Dieses Ventil wurde vom Hersteller vorbereitet. (siehe Abb.9)

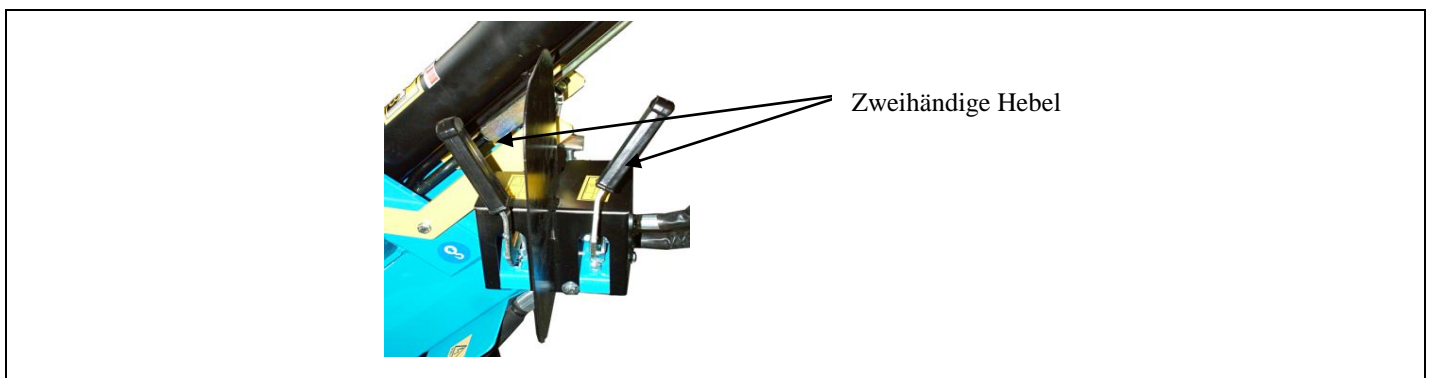
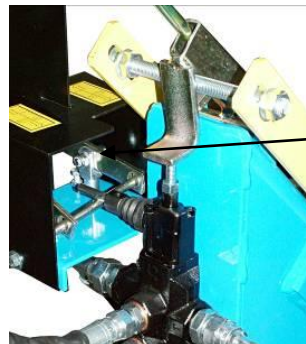

Sicherheitsventil

Abb.9

Sicherungshebel

Ein Hebel an der Maschine stürzt ab, und laden Sie die Heizung im Falle von fremden Stücken zwischen der Klinge und der Kolben; ((siehe Abb.10)

Sicherungshebel



Abb.10

Thermische Vorrichtung des Motors

Die thermische Vorrichtung des Motors ist in der Verbindungsdose des Motors eingebaut und greift im Fall von Überlast oder Überspannung ein.

4.2.1. Maschinensicherheit

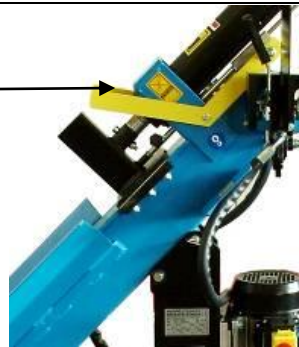
Die Maschine ist mit Sicherheitssystemen, die nie aus irgendeinem Grund in Frage gestellt werden sollte ausgestattet. Prüfen Sie den ordnungsgemäßen Betrieb von Sicherheitseinrichtungen. Zur Beseitigung der Gefahr der Zerschlagung der Maschine mit beiden Händen bedient werden.

Die Frage, der einerseits bewirkt sofortige Verhaftung des Blattes. Die Freisetzung von beiden Händen lässt die Klinge, um die Position des maximalen Federwegs zurückzukehren. Im Falle eines Stromausfalls, stoppt das Messer automatisch im restaurierten, fährt um die Position der maximalen Federweg.

4.2.2. Stop Klinge in einem Notfall

Für jeden Notfall-Hebel, die Klinge wieder auf die Position der maximalen reisen.

4.2.3. Motor stoppen

Zum Abstellen des Motors drücken Sie den roten Pilz auf dem Motor (siehe Abb.11).



Abb.11

Niemals den Motor abschalten, wenn sie unter Stress. Wenn ein Stück Holz nicht bricht aus, stoppen Sie den Druck des hydraulischen Motor vor Überhitzung zu schützen. Modulieren die Kraft, die auf den Hebel, um die Geschwindigkeit zu verringern und erhöhen die Motorleistung und legen Sie das Messer in condizioneiniziali, um den Kreislauf wieder

4.3. Bedienung der Maschine

Die einzigen Vorrichtungen zur Bedienung der Maschine (siehe Abb.12) sind folgende:

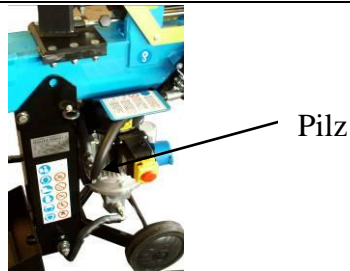
1. Ein- und Ausschalter auf dem Motor, der zum Anlassen der Hydropumpe dient.
2. Zweihändige Hebel zum Vorschub des mit dem Hydrozylinder verbundenen Stößels.



Abb. 12

4.4 Sequenzen der Arbeit:

4.4.1 Platzierung des Holzes

Wenn das Holz stark positioniert ist, können Sie zu einer gefährlichen Situation Überprüfen Sie die perfekte Position auf dem Boden. Aufmerksamkeit auf die Holzteile.

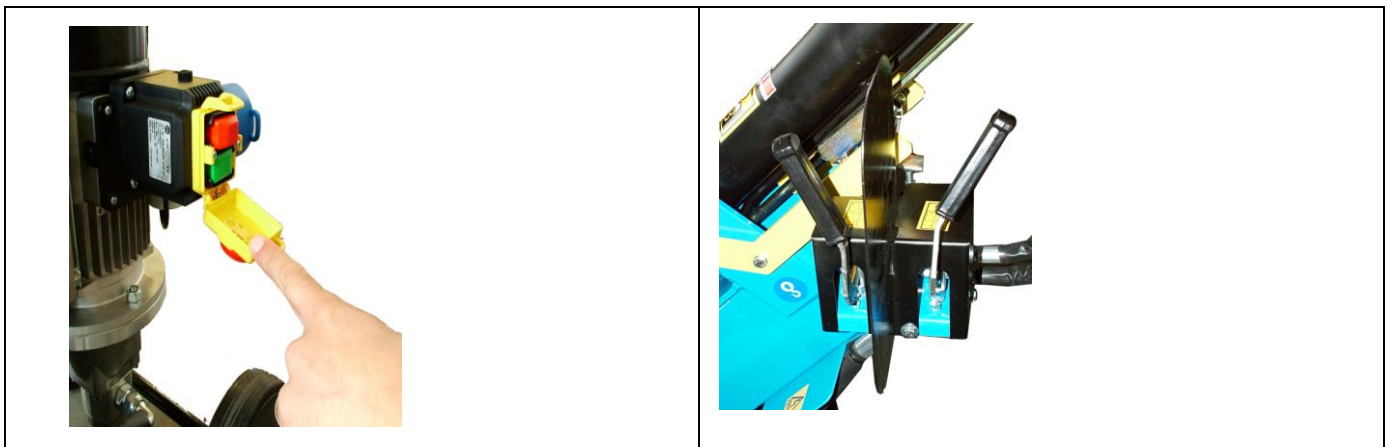
4.4.2. Schneiden

Gleichzeitig ziehen Sie den Hebel in Richtung Betreiber. Der Holzspalter ist mit einer Ansteuerschaltung des Zylinders mit variabler Geschwindigkeit (regenerativen Kreislauf) ausgestattet. Ziehen Sie die Hebel auf ein Minimum ihrer Rasse eine maximale Schnittgeschwindigkeit aber weniger Strom fahren.

b) Ziehen Sie den Hebel zum Antrieb der meisten ihrer Reise Sie einen ermäßigten Steuersatz zu erhalten, aber schneiden Sie die maximale Leistung.

Zur Optimierung der Bearbeitung der Hebel kann während des Vorgangs eingestellt werden. Die Sicherheit der Maschine erlaubt nicht die Schließung des Stengels spingitronco wenn Sie nicht beide Hebel ziehen. Das Problem einer einzigen Hebel sofort beendet wird in der Position, wo es ist. Die Freigabe der beiden Hebel sofort zurück spingitronco den Stamm in die vollständig geöffnete Position. Die Maschine ist so konstruiert, der spingitronco am Ende seinen Lauf zu stoppen, etwa 6cm von der Klinge. Nach der Rückkehr der spingitronco dem Schneiden kann als abgeschlossen betrachtet werden. Die Maschine ist bereit für einen neuen Zyklus.

4.4.3 Verstellhub

So schneiden Sie kleine Scheite und beschleunigen die Arbeit, können Sie den Hub durch Einwirkung auf die Zylinder Anpassung (a) durch die Schrauben (b) einstellen.

Um diese Einstellung muss die Klinge vollständig geöffnet sein. Lassen Sie die wichtige, schieben Sie den Lauf und Verschluss in der gewünschten Position (siehe Abb 13)



Abb. 13



Notfall verlassen die Steuerhebel, damit die Klinge wieder in seine ursprüngliche Position zu bewegen.

5.0. GEBRAUCHSANWEISUNGEN FÜR DEN MASCHINENFÜHRER

5.1. Prüfung

Die Maschine wird bei unserem Sitz sowohl mechanisch als auch funktionell geprüft.

5.2. Regulierung, Einstellung und Überprüfung zur Benutzung der Maschine

Diese Arbeit darf vom Bediener durchgeführt werden.



Bevor jeder Einstellung vergewissern Sie sich unbedingt, dass der Motor abgeschaltet ist und das Speisekabel von der Steckdose entfernt ist.

➔ Die Informationen im vorliegenden Handbuch müssen genau befolgt werden.

- 1) Stellen Sie den Hub des Stößels je nach der Länge des Stücks ein, das man spalten möchte, indem Sie die Stellschraube am Führungsstab betätigen (siehe Abb. 14).
- 2) Überprüfen Sie das Niveau des Hydrauliköls im Ölbehälter mit dem dazu bestimmten Ölmesstab, der im Tankverschluss inbegriffen ist.
- 3) Überprüfen Sie, dass die Bolzen und die hydraulische Anschlussstücke befestigt sind.



Abb.14

5.3. Inbetriebnahme

Schutzkleidung obligatorisch.

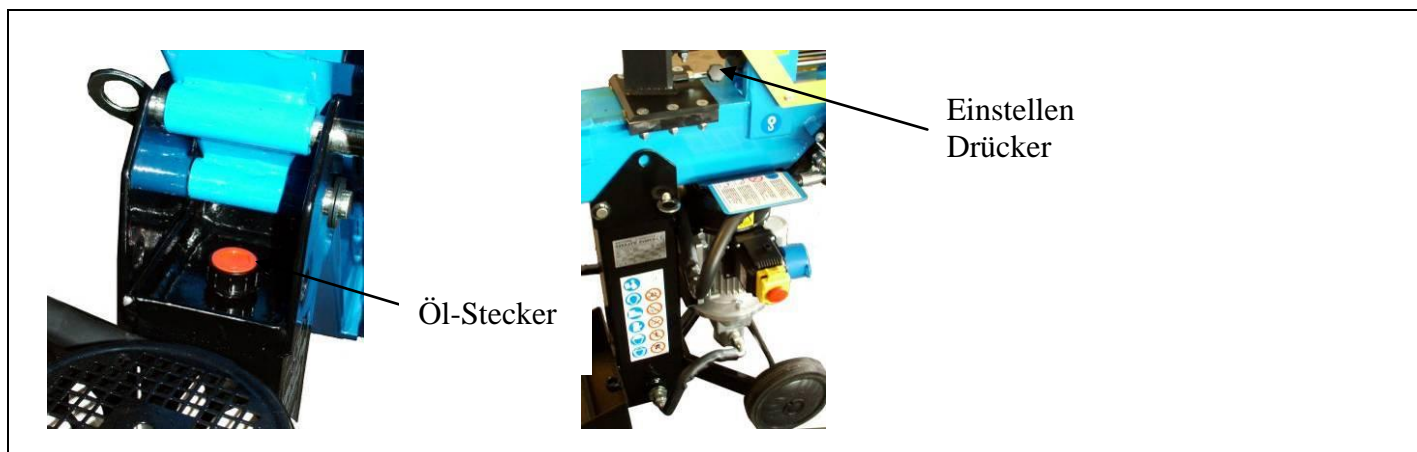

Vor Inbetriebnahme kontrollieren, ob alle Schutzvorrichtungen perfekt funktionieren.

Der Holzspalter ist entworfen, um in drei Positionen arbeiten: vertikal und horizontal bis schräg maximale Vielseitigkeit zu erhalten und Benutzerfreundlichkeit. Entfernen Sie den Sicherungsstift (A) auf den Rahmen, positionieren Sie den Splitter in die gewünschte Position und relock es wieder mit seinem Stecker (siehe Abb.15). Verwenden Sie den Holzspalter in einer vertikalen Position, sichern Sie es durch Einstecken des Steckers, wie gezeigt. Stellen Sie das Gerät auf einer ebenen Fläche, die Aufrechterhaltung einer Freiraum um das Gerät, dass Sie die Größe des Zylinders prüfen und mindestens 2 Meter von der gegenüberliegenden Seite, wenn Sie den Holzspalter, horizontal oder diagonal und ein freier Raum um die Maschine mindestens 2 verwenden Meter, wenn Sie sie in eine aufrechte Position. Dieser freie Raum um die Maschine muss dem Sturz von Holz und jedes Manöver sicher. Stellen Sie den Schalter auf dem Motor in der Position, die ich dann laden die Dateien auf der Arbeitsfläche zur Unterstützung der Kopf mit einem Messer, mit Hilfe der Zwei-Hand-Hebel auf die Bewegung des Schiebers zu starten. Nach dem Schneiden der Stamm handeln in der entgegengesetzten Richtung auf die Zwei-Hand-Hebel, um den Schieber in seine Ausgangsposition zurückzukehren.



Abb.15



ACHTUNG: Wechseln Sie das Öl nach den ersten 8 Stunden Arbeit und die Filter reinigen.

5.4. Funktionsfehler und Pannensuche

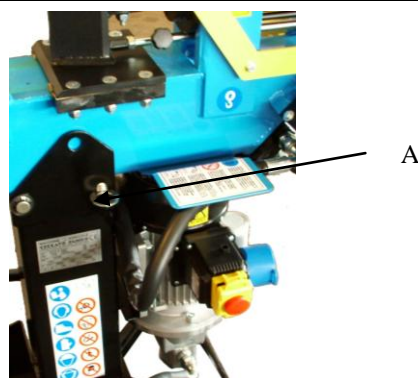
Diese Arbeit darf nur vom Fachpersonal durchgeführt werden.

Im folgenden Kapitel sind einige Typen der einfachsten und wahrscheinlicher Pannen beschrieben, die die Sicherheit und die Funktionsfähigkeit der Maschine beeinträchtigen können. Sollten Probleme trotz der Anwendung folgender Vorschriften andauern oder wieder erscheinen, wenden Sie sich unbedingt an einen zuständigen Techniker oder an den Hersteller.

 Für jeder Eingriff auf die Maschine treffen Sie alle mögliche Vorsichtsmaßnahmen und vergewissern Sie sich, dass die Maschine von der elektrischen Versorgung ausgeschaltet ist.

Schenken Sie besondere Aufmerksamkeit auf den Gefahrengrad der gezeigten Maßnahme.

Für jeden Schaden, der nicht im folgendem Kapitel beschrieben ist, muss man den Eingriff eines berechtigten Techniker der Firma Ceccato Olindo anfordern.

Störung	Ursache	Lösung d. Problems	Gefahrenstufe
Die hydraulische Pumpe springt nicht an	Spannung fehlt	Prüfen, ob die Leitungen Stromversorgung haben	Gefahr eines Stromschlags Dieser Arbeitsgang muss von einem Wartungselektriker durchgeführt werden.
	Der Thermo-schalter des Motors hat sich ausge-schaltet	Den Thermo-schalter im Inneren des Motorgehäuses wieder einschalten	
Die Säule bewegt sich nicht abwärts	Niedriger Ölstand	Den Ölstand kontrollieren und nachfüllen	Verschmutzungsgefahr Dieser Arbeitsgang kann vom Maschinenführer durchgeführt werden Schnittgefahr Dieser Arbeitsgang kann vom Maschinenführer durchgeführt werden
	Einer der Hebel ist nicht angeschlossen	Die Befestigung der Hebel kontrollieren	
	Schmutz in den Schienen	Die Säule reinigen	

6.0. WARTUNG UND REPARATUREN

Alle Wartungsmaßnahmen müssen unter genauer Beachtung der vorliegenden Gebrauchsanweisungen von Fachpersonal durchgeführt werden.

 Vor jeder Wartungsmaßnahme muss man alle möglichen Vorsichtsmaßnahmen treffen, den Motor ausschalten und die Stromversorgung unterbrechen (falls nötig, den Stecker herausziehen).

 An der Maschine ein Schild anbringen, das die Ausfallsituation erklärt:

"Maschine wegen Wartung außer Betrieb: Unbefugten ist es verboten, sich an der Maschine aufzuhalten und diese in Gang zu setzen."

Vor Beginn der Wartungs- oder Kontrollmaßnahmen muss man den Arbeitsbereich reinigen und geeignetes Werkzeug in gutem Zustand bereithalten.

Die hier angegebenen Zeitabstände beziehen sich auf normale Benutzungsbedingungen; wenn also die Maschine starker Belastung ausgesetzt ist, verringern sich diese Zeiten dementsprechend.

Die Maschinenverkleidungen, Blenden und Steuerungshebel mit einem weichen, trockenen oder leicht mit neutralem Reinigungsmittel angefeuchteten Tuch reinigen, keine Lösungsmittel wie Alkohol oder Benzin verwenden, weil sie die Oberflächen angreifen können.

Öle und Schmierfette außerhalb der Reichweite von unbefugtem Personal halten; die Anweisungen auf den Behältern aufmerksam durchlesen und genau befolgen; direkten Kontakt mit der Haut vermeiden und nach Benutzung gut abspülen.

Nach der Wartung muss man prüfen, ob alle Sicherheitsvorrichtungen unbeschädigt sind und perfekt funktionieren.

6.1. Regelmäßige Wartung

Zeitabstände	Maßnahme	Gefahrenstufe
Nach jedem arbeitszyklus	Die Schienen reinigen und einfetten	Schnittgefahr Die Maschine anhalten und die Stromzufuhr unterbrechen. Diese Schritte können vom Maschinenführer durchgeführt werden
	Die Holzstück-Zangen einfetten	
jede Woche	Den Ölstand kontrollieren	Verschmutzungsgefahr Dieser Schritt kann von einem Wartungselektriker durchgeführt werden
alle 2000 Stunden	Die Befestigung der hydraulischen Anschlüsse prüfen. Das hydraulische Öl in der Pumpe wechseln. Beim Ölwechsel folgendermaßen vorgehen: <ul style="list-style-type: none"> • das gesamte Öl durch den Ablaufdeckel aus dem Tank laufen lassen und in Behälter füllen, die an spezielle Entsorgungsfirmen abgegeben werden • den Ablaufdeckel wieder schließen • das neue Öl sollte schon auf 25 micron gefiltert bestellt und geliefert werden. 	
Am Ende der ersten 8 Stunden Arbeit	Ölwechsel und Filterreinigung	Verschmutzungsgefahr Dieser Schritt kann von einem Wartungselektriker durchgeführt werden

6.2. Restaurierung des Wärmeschutzes

Dieser Vorgang muss durch eine elektrische Wartung durchgeführt werden. Der Motor ist mit Mikro-Thermoschalter gegen Überhitzung durch Missbrauch der Maschine ausgestattet. Im Falle der Einstellung während des Einsatzes, gehen Sie folgendermaßen vor:

1. Abtrennen der Stromquelle,
2. Schalten Sie den Schalter auf 0,
3. Lassen Sie den Motor abkühlen,
4. Ggangsspannung,
5. Starten Sie den Motor

7.0. STILLSTAND

7.1. Vorbereitung des Stillstands

Diese Vorbereitungen kann der Maschinenführer treffen.

Falls die Maschine über längere Zeit nicht benutzt werden soll, muss man einige Vorkehrungen treffen, damit bei der Wiederinbetriebnahme keine gefährlichen Situationen entstehen; unter längerer Zeit versteht man einen kompletten Stillstand von mehr als einem Monat.

Daher muss man:

- die Stromzufuhr an der Maschine unterbrechen
- die Maschine sorgfältig kontrollieren und beschädigte oder abgenutzte Teile austauschen
- den Zustand der Schrauben und Bolzen überprüfen
- die Schienen und alle beweglichen Organe sorgfältig reinigen und schmieren
- die Maschine abdecken, nachdem man sie an einer geschützten Stelle untergebracht hat.

Für den Benutzer der Maschine ist es wichtig, diese auch nach einem Stillstand wieder in perfektem Zustand vorzufinden.

7.2. **Wiederinbetriebnahme**

Die Wiederinbetriebnahme muss von einem qualifizierten Techniker vorgenommen werden. Prüfen, ob die Sicherheitsanschlüsse funktionieren, dann die Schienen sorgfältig reinigen und alle beweglichen Teile abstauben und einfetten, den Ölstand in der Schmieranlage für Druckluft und in der hydraulischen Zentrale kontrollieren. Den perfekten Zustand der Sicherheitsvorrichtungen an der Maschine und den allgemeinen Zustand der Anlage prüfen.

8.0. **Bewegung und transport**

8.1. **Transport der Maschine**

Dieser Vorgang darf nur qualifiziertem Fachpersonal anvertraut werden (siehe Abb.16.)

Prüfen, ob die Hebeanlage und die Verankerungsseile der auf dem Schild angegebenen Masse entsprechen (siehe Seite. 1 Abb. 5).

Zum Transport muss die Maschine mit Seilen an den auf dem Maschinengehäuse angegebenen Stellen verankert werden, sodass die Maschine und das Beförderungsmittel fest miteinander verbunden sind.



Abb.16

8.2. **Bearbeitungsmaschine**

Um den Auftrieb an der Splitter Griff an der Oberseite des Zylinders Druck (siehe Abb.17).

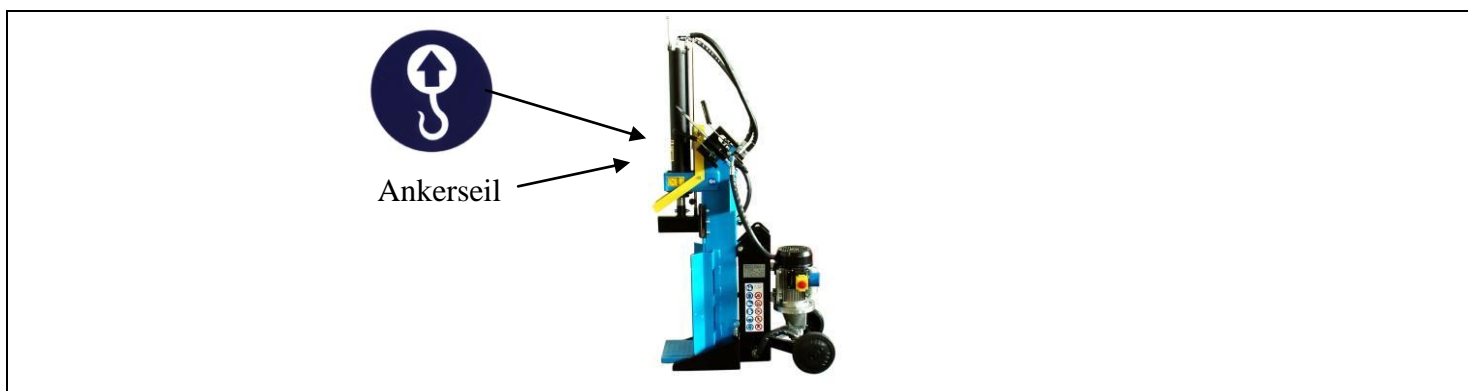

Abb.17

8.3 **Umweltbedingungen**

Die Maschine sollte unter folgenden Umweltbedingungen arbeiten:

	minimal	maximal	empfohlen
Temperatur	5 C°	40 C°	16 C°
Feuchtigkeit		95 %	70 %

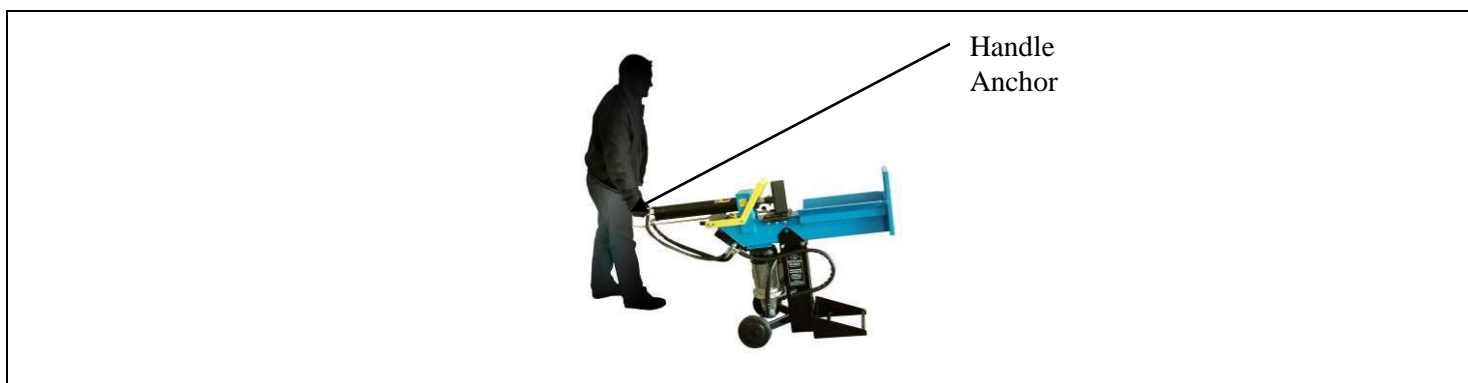
8.4 Anschluss an Energiequellen

8.4.1 Elektrischer Anschluss

Je nach Modell muss die Maschine an 220 Volt 50 Hz 1 ph + Erdung oder an 380 Volt 50 Hz 3 ph + Erdung angeschlossen werden, wobei man stromaufwärts einen Differentialschalter braucht.

Kontrollieren, ob die Frequenz- und Stromspannungswerte (siehe Schild) den Werten des jeweiligen Stromnetzes entsprechen.

In Übereinstimmung mit den jeweiligen Landesgesetzen muss der Stromanschluss von einem ausgebildeten Elektriker durchgeführt werden.

8.4.2 Modelle mit Einphasen

Überprüfung der richtigen Spannung und vor dem Anschließen der Maschine. Die Maschine ist mit thermischen Überlastung, dass sich die Spannung im Falle der Überhitzung des Motors nimmt ausgestattet. Die Verdrahtung der Stromversorgung, müssen sie die richtige Größe (Abschnitt min. 2,5 mm / Länge. Max = 15m). Elektrisch Schließen Sie das Gerät auf ein System in Übereinstimmung mit den Rechtsvorschriften Benutzer Ländern. Keine Verlängerungskabel Fensterläden. Überprüfen Sie die elektrische Anlage auf den Boden verbunden ist. Überprüfen Sie, dass das elektrische System der Maschine ist mit einem Schutzschalter ausgerüstet verbunden.

8.4.3 Drei-Phasen-Modelle

Elektrisch Schließen Sie das Gerät auf ein System in Übereinstimmung mit den Rechtsvorschriften Benutzer Ländern. Prüfen Sie die Drehrichtung.



Bei der Überprüfung der Drehrichtung des Motors für den kürzest möglichen Zeit, um nicht ihrerseits an die Hydraulikpumpe beschädigt werden.

8.4.4 Richtung der Bewegung

Der Motor hat ein Pfeil die richtige Drehrichtung (siehe Abb. 18). Wenn die Drehung nicht korrekt ist, ziehen Sie den Netzstecker aus dem System-und Reverse-Phase durch die Schraube am Stecker. (Siehe Abb. 19). Bitte tun sie dies durch geschultes Personal



Richtung
der

Abb.18



Abb.19

9.0. TECHNISCHE EIGENSCHAFTEN

Tipo		
Antrieb	Einphase 2,2 Kw (3 HP) 220 V	Drei-Phasen 2Kw (4 HP) 380 V
Druckstoß kg	1000	1000
Schnitthöhe mm	54	54
Arbeitsplatte mm	57	57
Raumbedarf mm	1096x550x950	1096x550x950
Gewicht kg	102	102

10.0. ABBAU UND ENTSORGUNG

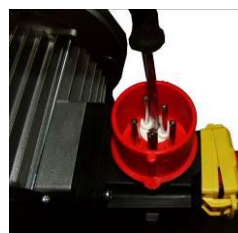
Die Maschine enthält keine gesundheits- oder umweltschädlichen Stoffe, da sie aus völlig wiederverwertbaren oder auf normalem Wege zu entsorgenden Materialien gebaut wurde.



Zur Entsorgung sollte man sich an Spezialfirmen oder an qualifiziertes Fachpersonal wenden, das die möglichen Risiken kennt, die vorliegenden Gebrauchsanweisungen gelesen hat und genau befolgt.

Wenn die Maschine ausgedient hat, geht man unter Beachtung aller angegebenen Unfallverhütungsnormen folgendermaßen vor:

- die Energiezufuhr unterbrechen (elektrisch oder PTO)
- alle Stromkabel entfernen und an eine spezialisierte Sammelstelle übergeben, indem man die jeweils im Lande geltenden Bestimmungen befolgt
- den Öltank leeren, das Öl in dichten Behältern an einer Sammelstelle abgeben, indem man die jeweils im Lande geltenden Bestimmungen befolgt
- alle übrigen Maschinenteile an eine Schrottsammelstelle abgeben, indem man die jeweils im Lande geltenden Bestimmungen befolgt

Darauf achten, dass jeder Maschinenteil entsorgt wird, indem man die jeweils im Lande geltenden Bestimmungen befolgt.

**QUESTA PARTE DEL MANUALE È RISERVATA A SUPPORTO DEL PERSONALE
SPECIALIZZATO PER LA MANUTENZIONE STRAORDINARIA E/O L'ASSISTENZA
TECNICA.**

**DIESER TEIL DES HANDBUCHES SOLL AUSSCHLIEßLICH DEM FACHPERSONAL FÜR
WARTUNGSMABNAHMEN UND/ODER TECHNISCHE BERATUNG DIENEN.**

SCHEMA ELETTRICO MONOFASE ELEKTRISCHES EINPHASENSCHEMA

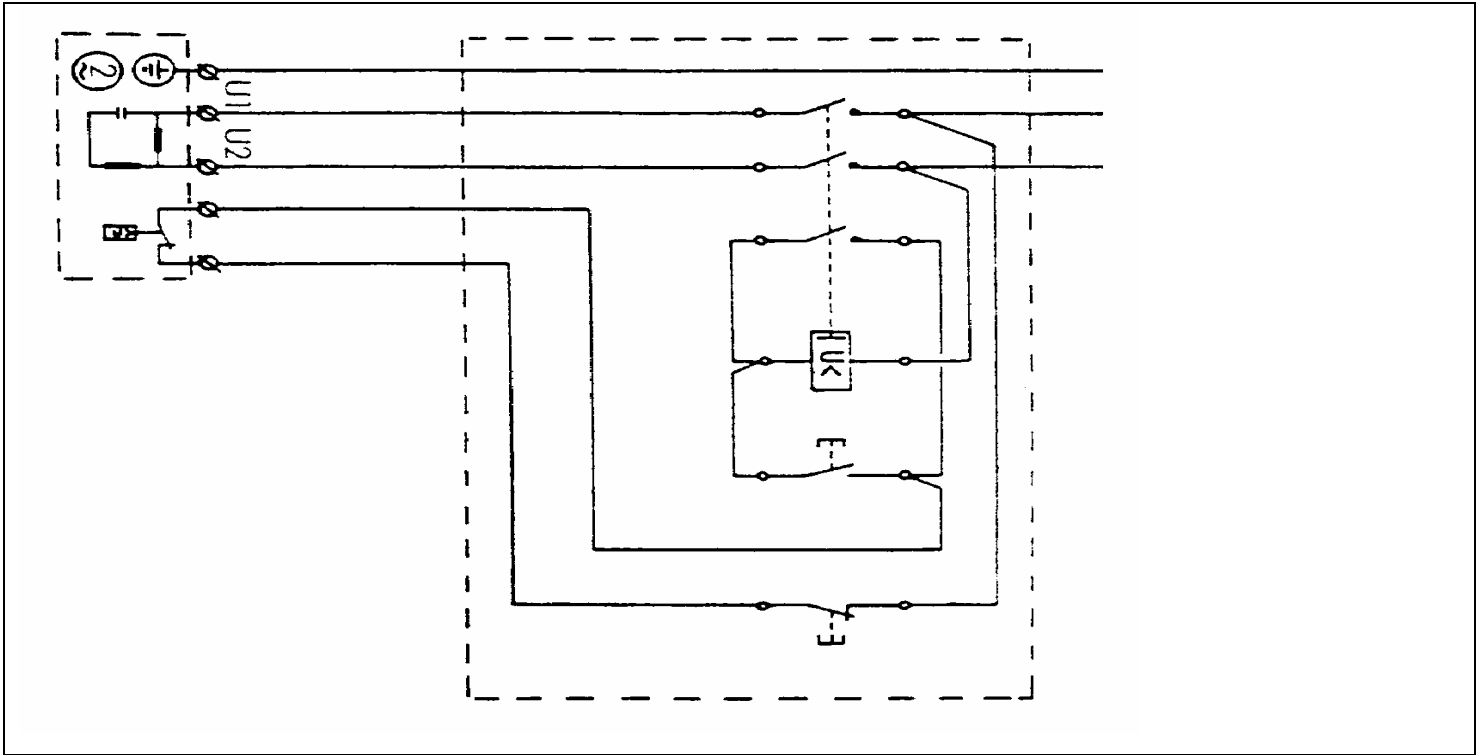

SCHEMA ELETTRICO TRIFASE ELEKTRISCHES DREIPHASENSCHEMA

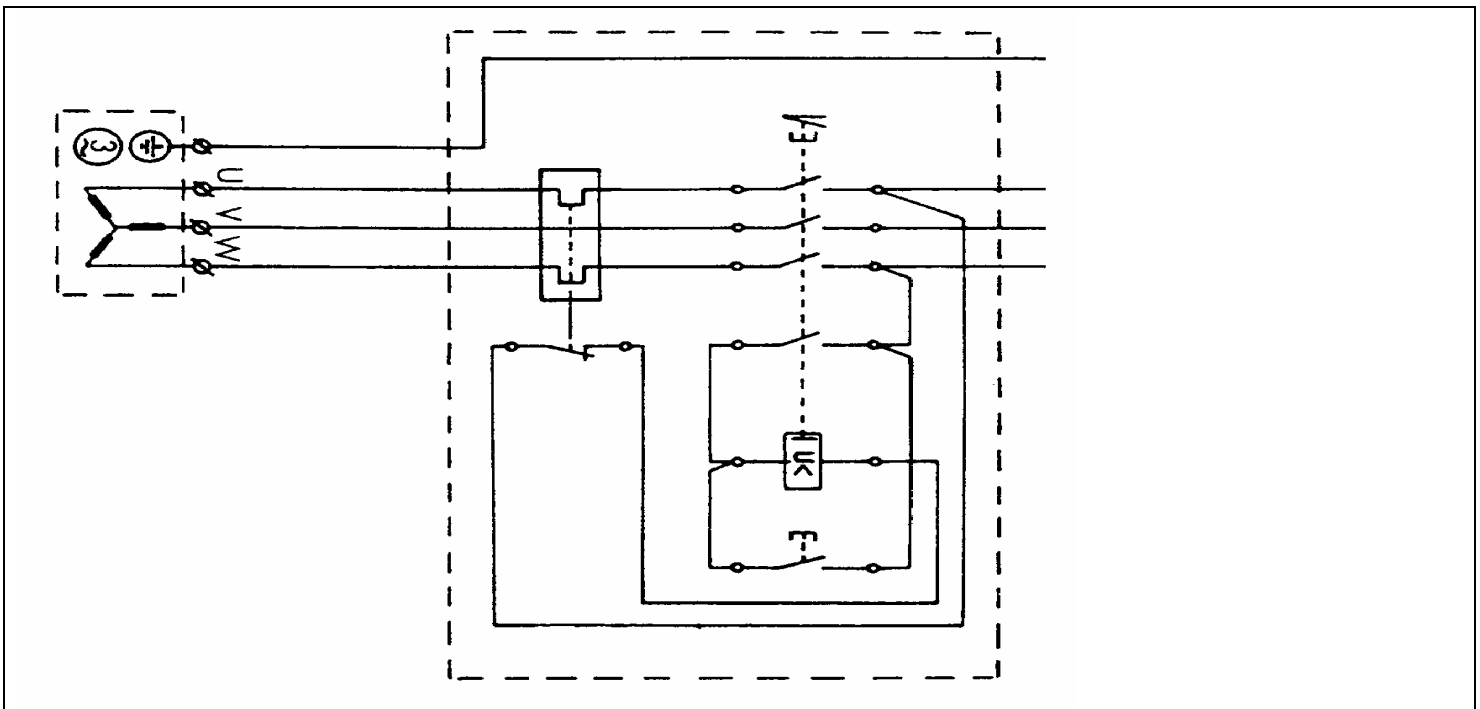

SCHEMA IDRAULICO HYDRAULISCHES SCHEMA

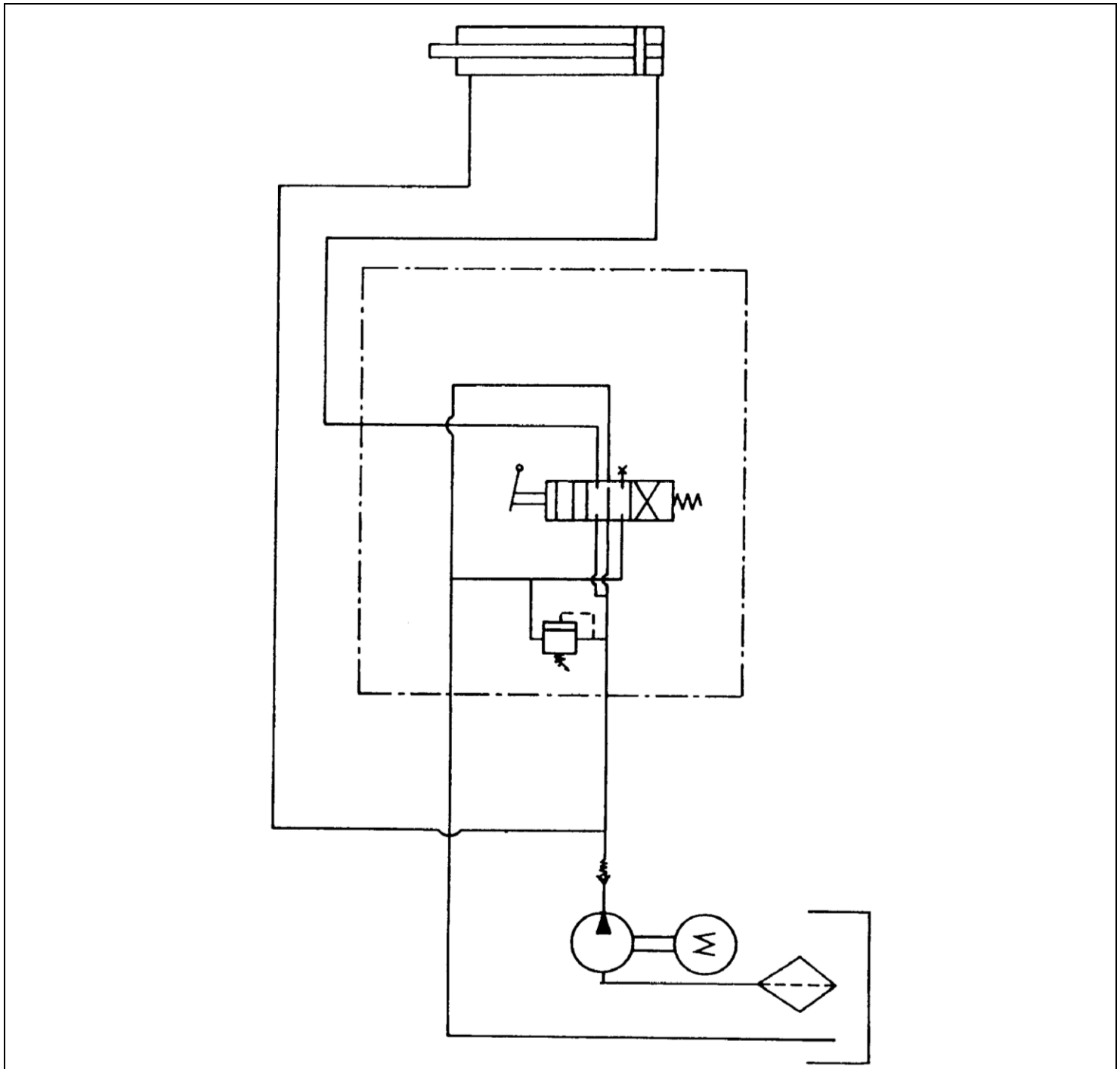

DESPIECE Y PIEZAS DE RECAMBIO

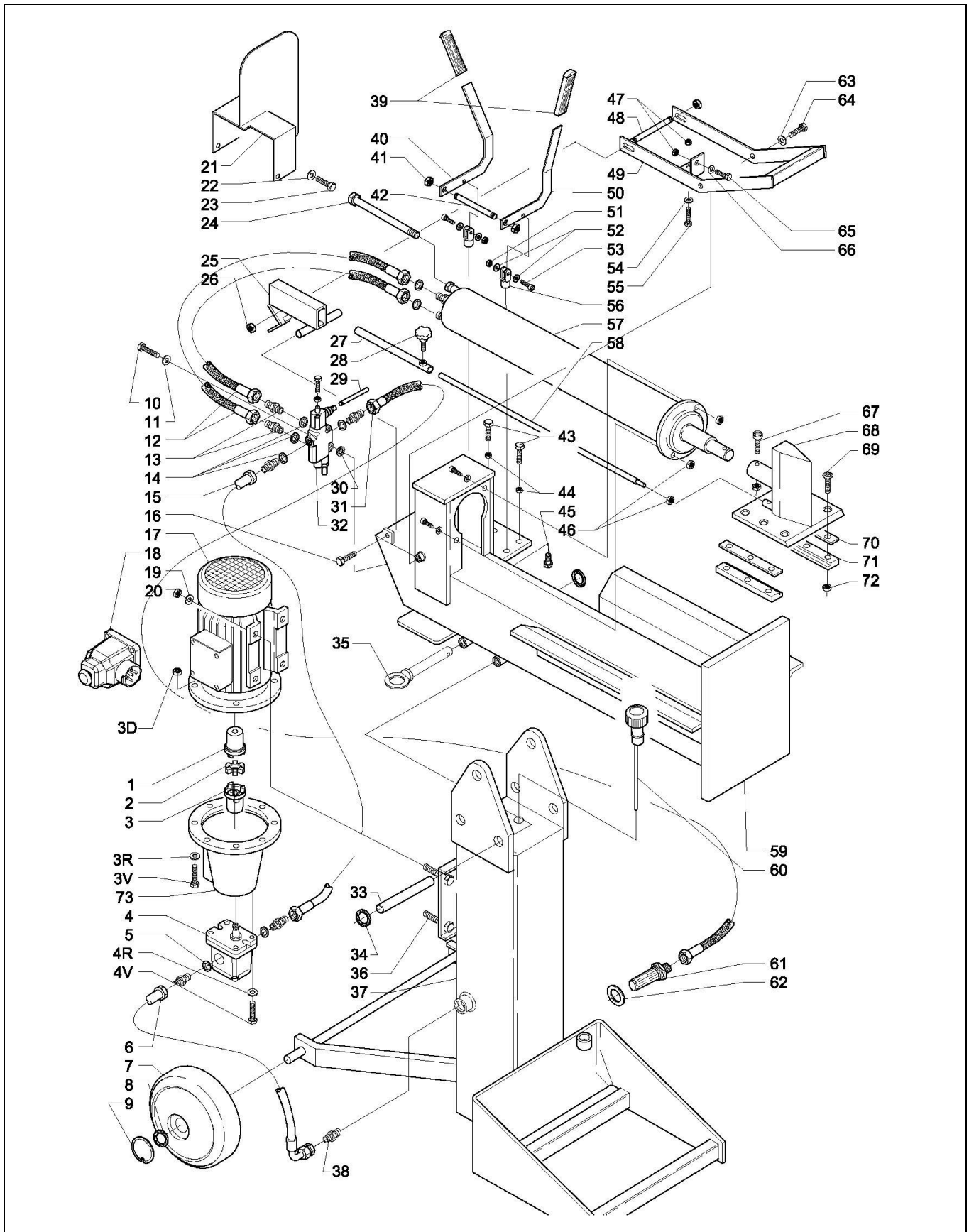

RICAMBI SPARE PARTS RECHANGES

N°	DESCRIZIONE	Cod.	Quant.
1	Semi Giunto Albero (lanterna)	1-POL	1
2	Giunto Elastico (lanterna)	2-POL	1
3	Semingiunto Pompa (pompa)	3-POL	1
3D	Dado autobloccante M10	03527	4
3V	Vite 10x35 ZN	03145	4
4	Pompa	185119eco	1
4R	Rondella M6	037037	4
4V	Vite 6x25 EI	03125	4
5	Rondella Di Rame 3 / 8	18536	2
6	Tube R1 3/4 -1 / 2 300	18542	1
7	Ruota	18527	2
8	Rondella Ferma Ruota	18527A	2
9	Tappo Ruota (con ruota)	9-POL	2
10	Vite TC EI 8x25	03268	2
11	Rondella M8	03704	2
12	Tube R2 3 / 8-670	MANOR10	2
13	Nipplo mm 3 / 8	18558N	2
14	Rondella Di Rame 3 / 8	18536	2
15	Tube R2 1 / 2-1.100	18556	1
16	Vite 8x100	03153	1
17	Motore Monofase 3HP	12296POL-F	1
17	Motore A Corrente Alternata3 HP	12296POLT-F	1
18-M	Interruttore mono fase (motore)	037052	1
18-T	Interruttore trifase (motore)	03411	1
19	Rondella M10	037057	1
20	Dado M10	21-POL	1
21	Carter	03411	3
22	Rondella 6x18	03751	3
23	Vite 6x16	03123	1
24	Vite F.P.12x140	03073	1
25	Bilanciere Di Fine Corsa	25-POL	1
26	Dado M 12	03457	1
27	Tubetto Distanziale	27-POL	1
28	Volantino M 6 Con Vite	04016	1
29	Perno Distributore	29-POL	1
30	Dado M8	03455	1
31	Tube R1 1/2 1000	18556R1	1
32	Distributore	185180R	1
33	Perno Di Unione	33-POL	1
34	Rondella Ferma perno di unione	18527A	2
35	Perno Di Sicurezza	35-POL	1
36	Vite 10x 30	03144	4
37	Basamento con Serbatoio	37-POL	1
38	Nipplo Mm3 / 8	18558N	1
39	Manopole	OR10MPL	2
40	Leva di comando Sx	40-POL	1
41	Dado autobloccante M8	03526	2
42	Bilancieri	42-POL	1
43	Viti 6 x25	03125	4
44	Dadi M6	03454	4
45	Vite 8x25	03124Z	2
46	Vite 8 x 30	03136	2
47	Dado M8	03455	2
48	Barra Filettata M12 18 Cm	03657	1
49	Salva Mani	49-POL	1
50	Leva di comando Dx	50-POL	1
51	Dado Autobloccante. M8	03526	2
52	Rondella 8x24	03755	1
53	Vite T.C. EI 8x25	03267	2
54	Rondella M8	03704	1
55	Viti M8 x 40	03017	1
56	Forcella	OR10FRC	1
57	Cilindro	18499POL	1
58	Asta Corsa Pistone	58-POL	1
59	Telaio Della Macchina	59-POL	1
60	Tappo Livello Olio	18524	1
61	Filtro	18516	1
62	Rondella Bonded 1 '	18599A	1
63	Rondella M8	03704	2
64	Vite T.E. Vite 8x16	03132	2
65	Viti M8 x 40	03017	1
66	Rondella M8	03704	1
67	Vite EI 10x70	03031	1
68	Coltello	18538POL	1
69	Vite TS EI 10x50	03149	6
70	Lamina In Ottone	70-POL	2
71	Pattino	71-POL	2
72	Dado Autobloccante M10	03527	6
73	Lanterna	18520	1

ERSATZTEILE

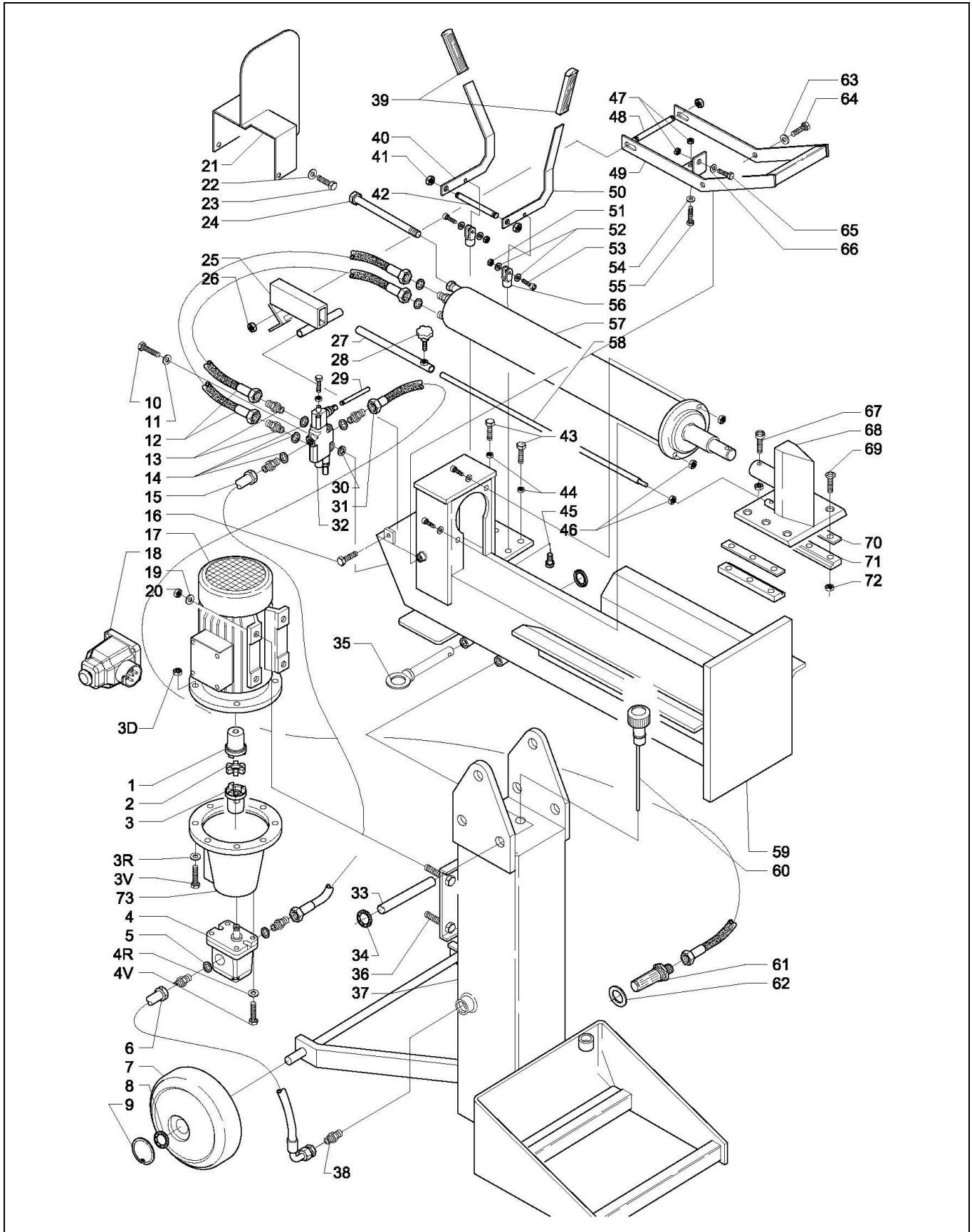

ERSATZTEILE

N°	BESCHREIBUNG	Cod.	Quant.
1	Semi Kupplungswelle (Laterne)	1-POL	1
2	Elastische Kupplung (Laterne)	2-POL	1
3	Semingiunto (Pumpe)	3-POL	1
3D	Mutter M10	03527	4
3V	Schraube 10x35 ZN	03145	4
4	Pump	185119eco	1
4R	Scheibe M6	037037	4
4V	Schraube 6x25 EI	03125	4
5	Kupferscheibe 3 / 8	18536	2
6	Schlauch R1 4.3 -1 / 2 300	18542	1
7	Rad	18527	2
8	Stop Radbeilagscheibe	18527A	2
9	Radkappe (mit Rad)	9-POL	2
10	Schraube 8x25 TC EI	03268	2
11	Scheibe M8	03704	2
12	Schlauch R2 3 / 8-670	MANOR10	2
13	Nippel mm 3 / 8	18558N	2
14	Kupferscheibe 3 / 8	18536	2
15	Tube R2 1 / 2 bis 1100	18556	1
16	Schraube 8x100	03153	1
17	Einphasen 3HP	12296POL-F	1
17	HP DC-Motor Alternata3	12296POLT-F	1
18-M	Einphasen-Schalter (Motor)	037052	1
18-T	Phase-Schalter (Motor)	03411	1
19	Unterlegscheibe M10	037057	1
20	Mutter M10	21-POL	1
21	Carter	03411	3
22	Unterlegscheibe 6x18	03751	3
23	Schraube 6x16	03123	1
24	Schraube F.P.12x140	03073	1
25	Race-End Jahresabschluss	25-POL	1
26	Mutter M 12	03457	1
27	Distanzrohr	27-POL	1
28	Flyer mit Schraube M 6	04016	1
29	Pin Distributor	29-POL	1
30	Mutter M8	03455	1
31	Schlauch R1 1 / 2 1000	18556R1	1
32	Händler	185180R	1
33	Union Pins	33-POL	1
34	Anschlagscheibe Stift Gewerkschaft	18527A	2
35	Sicherheitsnadel	35-POL	1
36	Schrauben 10x 30	03144	4
37	Base mit Tank	37-POL	1
38	Nippel Mm3 / 8	18558N	1
39	Knöpfe	OR10MPL	2
40	Linken Hebel	40-POL	1
41	Mutter M8	03526	2
42	Hantel	42-POL	1
43	Schraube 6 x25	03125	4
44	Muttern M6	03454	4
45	Schraube 8x25	03124Z	2
46	Schraube 8 x 30	03136	2
47	Mutter M8	03455	2
48	Gewindestange M12 18 Zoll	03657	1
49	Sparen Hands	49-POL	1
50	Rechten Hebel	50-POL	1
51	Nut. M8	03526	2
52	Unterlegscheibe 8x24	03755	1
53	Schraube T.C. EI 8x25	03267	2
54	Scheibe M8	03704	1
55	Schrauben M8 x 40	03017	1
56	Gabel	OR10FRC	1
57	Zylinder	18499POL	1
58	Kolbenstange Schlaganfall	58-POL	1
59	Rahmen-Maschine	59-POL	1
60	Ölstandschrabe	18524	1
61	Filter	18516	1
62	Bonded Scheibe 1 '	18599A	1
63	Scheibe M8	03704	2
64	Schraube T.E. Schraube 8x16	03132	2
65	Schrauben M8 x 40	03017	1
66	Scheibe M8	03704	1
67	Lebt und 10x70	03031	1
68	Messer	18538POL	1
69	TS 10x50 Schraube EI	03149	6
70	Messing Klinge	70-POL	2
71	Rochen	71-POL	2
72	Mutter M10	03527	6
73	Laterne	18520	1

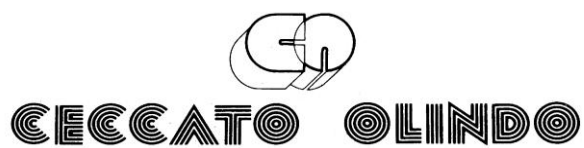

Ceccato olindo macchine agricole s.n.c.
di Ceccato Ilario & Figli Via Giustiniani, 1 35010
Arsego di San Giorgio delle Pertiche PD italiy
tel. +39 049 5742051 fax +39 049 5742673